



Автономная некоммерческая организация дошкольного образования

**«Планета детства «Лада»**

(АНО ДО «Планета детства «Лада»)

**ПРИНЯТА**

на заседании

Педагогического совета АНО

Протокол № 3 от 15.06.2022 г.

**УТВЕРЖДАЮ**

и.о.директора АНО

 Н.А. Матуняк

введена в действие приказом от 20.06.2022 г. № 237-П



**Развитие музыкальных способностей в певческой деятельности с  
элементами сольфеджио**

**«Музыка и малыш»**

**Дополнительная общеобразовательная программа – дополнительная  
общеразвивающая программа художественной направленности для  
детей 4-5 лет**

**Объем: 46 часов**

Авторы-составители:

Н.В. Волчкова, И.Г. Гончарова,

Е.В. Мустафина, Н.Г. Королева

## Содержание

### **1. Комплекс основных характеристик дополнительной общеобразовательной программы:**

**1.1.** Пояснительная записка (общая характеристика программы)

**1.2.** Цель и задачи программы

**1.3.** Содержание программы:

- учебный план

- содержание учебно-тематического плана (учебно-тематический план)

**1.4.** Планируемые результаты

### **2. Комплекс организационно-педагогических условий:**

Календарный учебный график

Условия реализации программы

Формы аттестации и оценочные материалы

Методические материалы

### **3. Список литературы**

## **1. Комплекс основных характеристик дополнительной общеобразовательной программы:**

### **1.1. Пояснительная записка.**

#### **Направленность** дополнительной образовательной программы.

Дополнительная образовательная программа «Музыка и малыш» имеет художественную направленность и ориентирована на развитие у дошкольников 4-5 лет музыкальных способностей в процессе певческой деятельности с элементами сольфеджио.

Данная программа разработана педагогическими коллективами детских садов № 72, 161, 176, 206 АНО ДО «Планета детства «Лада» г.о.Тольятти под руководством преподавателя высшей категории вокала и хора МБОУ ДОД детской музыкальной школы № 4 г. Тольятти Л.В. Суворовой.

#### **Новизна, актуальность**

В дошкольной педагогике музыка рассматривается как ничем не заменимое средство развития у детей эмоциональной отзывчивости на все доброе и прекрасное, с которым они встречаются в жизни. По мнению В.А. Сухомлинского: «Музыка является самым чудодейственным, самым тонким средством привлечения к добру, красоте, человечности. Чувство красоты музыкальной мелодии открывает перед ребенком собственную красоту – маленький человек осознает свое достоинство...»\*

Исследования современных педагогов – психологов (А. Л. Готсдинер, Т. К. Метельницкой, М. В. Хватовой и др.) доказывают эффективность положительного воздействия музыки на формирование интеллекта человека (речь идет о всемирно известном уникальном «эффекте Моцарта», многократно повышающем работоспособность головного мозга).

Таким образом, современная наука признает непосредственное влияние музыки на эмоциональную и интеллектуальную сферу ребенка. Кроме того, музыкальное воспитание с самого раннего детства способствует возникновению предпосылок к формированию основных музыкальных способностей.

Чем раньше дети приобщаются к миру музыки, тем более музыкальными они впоследствии становятся, и тем радостнее и желаннее будут для них новые встречи с музыкой. Бедность музыкальных впечатлений детства, их отсутствие вряд ли можно будет восполнить позднее, будучи взрослым. Поэтому, дошкольный возраст, по утверждению современных специалистов - самый благоприятный период для формирования музыкальных способностей.

Термин "способности", несмотря на его давнее и широкое применение в психологии, определяется в литературе неоднозначно. Распространенным является следующее определение: «Способности - это то, что не сводится к знаниям и навыкам, но обеспечивает их быстрое приобретение, закрепление и эффективное использование на практике». \*\*

Значительный вклад в разработку общей теории способностей внес Б.М. Теплов. В понятии "способности", по его мысли, заключено три идеи: «Во-первых, под способностями понимаются индивидуально-психологические особенности, отличающие одного человека от другого. Во-вторых, способностями называют не всякие вообще индивидуальные особенности, а лишь такие, которые имеют отношение к успешности выполнения какой-либо деятельности.

В-третьих, понятие "способность" не сводится к тем знаниям, навыкам и умениям,

которые уже выработаны у данного человека)\*. Способности, как считает Б.М. Теплов, не могут существовать иначе, как в постоянном процессе развития.

Развитие музыкальных способностей, их формирование одна из интереснейших проблем, привлекающая внимание исследователей на протяжении многих лет. Изучение этой проблемы актуально в связи с тем, что развитие музыкальных способностей, музыкального вкуса, эмоциональной отзывчивости в детском возрасте создает фундамент музыкальной культуры человека в будущем. Именно поэтому в последние десятилетия отмечается значительный рост внимания к развитию музыкальных способностей подрастающего поколения, как одной из главных задач музыкального воспитания.

Специалисты выделяют три вида музыкальных способностей:

- 1) ладовое чувство – проявляется при восприятии музыки как эмоциональное переживание, прочувствованное восприятие;
- 2) музыкально-слуховое представление – включает в себя память и воображение (проявляется в воспроизведении по слуху мелодии);
- 3) чувство ритма – представляет собой восприятие и воспроизведение временных отношений в музыке, это способность активно переживать музыку, чувствовать эмоциональную выразительность музыкального ритма.

Одним из интересных, доступных и любимых видов деятельности для детей всегда являлась певческая деятельность, так как каждый человек с самого рождения обладает готовым «музыкальным инструментом», а именно - голосом. Через пение ребёнок осуществляет огромный рывок в эмоциональном, музыкальном и познавательном развитии. Значительные резервы развития детской души, культуры эмоциональных проявлений и творчества заложены в процессе обучения пению начиная с самого младшего возраста.

**Актуальность программы «Музыка и малыш».** В практике музыкального воспитания дошкольников раздел «Пение» является весьма сложным и наименее разработанным в методическом отношении. В существующих методических рекомендациях отмечается важность работы над чистотой интонирования, дикцией и общей выразительностью исполнения, приобщения детей к основам пения.

Содержание авторских программ по развитию вокальных способностей (как части музыкальных способностей) нацелено, прежде всего, на первоначальное знакомство и овладение простейшими приемами работы, или же представляет собой более углубленное и расширенное изучение раздела «Музыка», применяемое только в детских музыкальных школах, школах искусств.

Причины недостаточно углубленной вокальной работы с детьми в детском саду кроются как в недостаточном количестве специализированных программ по пению для дошкольников, так и в традициях сложившейся практики музыкальных занятий. В связи с этим важно, чтобы процесс развития музыкальных способностей в пении был правильно педагогически и природосообразно организован, чтобы ребенок испытывал ощущение комфорта, пел легко, от души, с желанием и удовольствием.

**Новизна** программы состоит в том, что в ней представлена структура индивидуального педагогического воздействия на формирование певческих навыков, сопровождающая систему практических занятий, дающих ребенку представления о выразительных средствах музыкального языка. Привлечения к певческим занятиям элементов сольфеджио происходит совершенно естественно. Упражнения по музыкальной грамоте, сольфеджио гармонично входят в систему вокально-певческого воспитания, являются составной частью. Включение элементов сольфеджио в программу «Музыка и малыш» способствует развитию тембрового и динамического слуха, ладового чувства, музыкального и образного мышления, музыкальной памяти, а также интонационного звуковысотного слуха, без которого певческая деятельность невозможна. Русский композитор и педагог Н. Римский-Корсаков называл сольфеджио «гимнастикой слуха». Взаимосвязь слуха и голоса бесспорна: голос не может успешно развиваться без участия

слуха, а слух формируется с участием голоса.

Музыкальному руководителю, работающему по данной программе, предложена подробная система развития вокальных способностей детей через систему образовательной деятельности, разработанную в соответствии с возрастными особенностями детей среднего дошкольного возраста; а также подробные инструкции, как работать над конкретными песнями, необходимый нотный репертуар, адекватный возможностям ребенка.

Методы и приемы, используемые в рамках реализации программы, способствуют укреплению голосового аппарата и дыхательной системы; развитию детского голоса, речи и умения общаться со сверстниками в хоровом коллективе, взаимодействовать в едином процессе творчества.

**1.2 Цель программы:** развитие творческих и музыкальных способностей в певческой деятельности с элементами сольфеджио.

**Задачи программы:**

Уровни освоения программы	Специфика целеполагания Задачи
Стартовый	<ol style="list-style-type: none"><li>1. Способствовать формированию предпосылок освоения музыкальной грамоты, дать представления о выразительных средствах музыки.</li><li>2. Сформировать элементарные представления о вокальной музыке, вокальном исполнительстве.</li><li>3. Создавать условия для развития музыкальных способностей (ладовое чувство, музыкально-слуховые представления, чувство ритма).</li><li>4. Развивать интерес к певческой деятельности, желание запоминать и исполнять любимые песни, развивать умение слушать себя и своих товарищей, формировать певческие умения</li></ol>
Базовый	<ol style="list-style-type: none"><li>1. Способствовать формированию предпосылок освоения музыкальной грамоты, дать представления о выразительных средствах музыки (регистр (высокий, средний, низкий); длительности (чередование четвертей и восьмых)); темп (быстрый, умеренный, медленный); динамика (тихо-громко); движение мелодии (поступенное, вниз, вверх, на одном звуке)),</li><li>2. Сформировать элементарные представления о вокальной музыке, вокальном исполнительстве.</li><li>3. Создавать условия для развития музыкальных способностей (ладовое чувство, музыкально-слуховые представления, чувство ритма).</li><li>4. Развивать интерес к певческой деятельности, желание запоминать и исполнять любимые песни, развивать координацию голоса и слуха, умение слушать себя и своих товарищей, различать интонационно точное и неточное пение, формировать певческие умения:<ol style="list-style-type: none"><li>4.1. певческую установку (овладевать правильной осанкой, учиться управлять собой, понимать значение правильной осанки для красивого пения);</li><li>4.2. организацию дыхания (закреплять понятие, что пение начинается с дыхания, брать дыхание между музыкальными фразами; пропевать музыкальные фразы на одном дыхании, вырабатывать навык бесшумного вдоха и плавного, длительного, направленного выдоха);</li><li>4.3. дикцию (правильно артикулировать гласные в середине и в конце слова, согласные в конце слов, развивать подвижность и моторику артикуляционного аппарата);</li></ol></li><li>5. Развивать эмоциональную выразительность (выразительно передавать в пении музыкальный образ с использованием музыкальных (темп, динамика),</li></ol>

	<p>вербальных (выразительность исполнения слов в песне)</p> <p>6. Стимулировать творческие проявления в процессе певческой деятельности.</p>
Углубленный	<p>1. Способствовать формированию предпосылок освоения музыкальной грамоты, дать представления о выразительных средствах музыки (регистр (высокий, средний, низкий); длительности (чередование четвертей и восьмых)); темп (быстрый, умеренный, медленный); динамика (тихо-громко); мажор и минор; пауза; движение мелодии (поступенное, вниз, вверх, на одном звуке)), соотносить с графическим, пластическим и голосовым изображением.</p> <p>2. Сформировать элементарные представления о вокальной музыке, вокальном исполнительстве.</p> <p>3. Создавать условия для развития музыкальных способностей (ладовое чувство, музыкально-слуховые представления, чувство ритма).</p> <p>4. Развивать интерес к певческой деятельности, желание запоминать и исполнять любимые песни, развивать координацию голоса и слуха, умение слушать себя и своих товарищей, различать интонационно точное и неточное пение, формировать певческие умения:</p> <p>4.1. певческую установку (овладевать правильной осанкой, учиться управлять собой, понимать значение правильной осанки для красивого пения);</p> <p>4.2. организацию дыхания (закреплять понятие, что пение начинается с дыхания, брать дыхание между музыкальными фразами; пропеть музыкальные фразы на одном дыхании, вырабатывать навык бесшумного вдоха и плавного, длительного, направленного выдоха);</p> <p>4.3. дикцию (правильно артикулировать гласные в середине и в конце слова, согласные в конце слов, развивать подвижность и моторику артикуляционного аппарата);</p> <p>4.4. интонацию (упражнять в умении чисто интонировать поступательное движение мелодии вверх и вниз, в пении мелодии, в умении удерживать интонацию на одном звуке);</p> <p>5. Развивать эмоциональную выразительность (выразительно передавать в пении музыкальный образ с использованием музыкальных (темп, динамика), вербальных (выразительность исполнения слов в песне), невербальных (мимика, жест, поза) средств выразительности.</p> <p>6. Стимулировать творческие проявления в процессе певческой деятельности.</p>

Содержание программы может быть освоено детьми с ограниченными возможностями здоровья на стартовом уровне при условии построения индивидуального образовательного маршрута с учетом особенностей их психофизического развития, индивидуальных возможностей нозологии, с увеличением (при необходимости) срока получения образования.

В случае реализации Программы с детьми ОВЗ при планировании образовательной деятельности педагогом используются наиболее доступные методы и приемы: наглядные (иллюстрации, алгоритмы, схемы и пр.), практические, словесные, игровые и др. Вопрос о рациональном выборе системы методов и отдельных методических приемов, технологий в рамках реализации Программы решается педагогом в каждом конкретном случае.

Индивидуально подбираются задания, предусматривается зона ближайшего развития ребенка, т.е. педагогом учитываются индивидуально-психологические особенности детей с ОВЗ.

В связи с индивидуальными особенностями детей с ОВЗ, в частности с замедленным темпом усвоения программного содержания по необходимости предполагается в отдельных случаях изменение последовательности в изучении тем, введение корректировки. К тому же материал может повторяться путем возвращения к пройденной теме. Это дает возможность более эффективно и успешно осваивать Программу детям с ОВЗ

### 1.3. Содержание программы:

#### Учебно-тематический план программы «Музыка и малыш» для детей 4-5 лет

Месяц	Тема образовательной деятельности		Количество ОД
Сентябрь	<i>ОД (определение уровня музыкального развития детей)</i>		2
	«Живут на свете песенки»	Понятие о регистре. Регистры: высокий, средний и низкий	1
	«Все вокруг звучит, а не молчит»		1
Октябрь	«Чтобы голос мог звучать, его надо охранять»	Динамические оттенки: громко-тихо	1
	«Жил на свете петушок»		1
	«На желтеньких листочках»		2
Ноябрь	«Цыпленок-крошка»	Ритм. Временные понятия звука, его долгота.	1
	«Смешинки»	Длинные и короткие звуки. Простые ритмические рисунки. Чередование восьмых и четвертей.	2
<i>ОД (итоговое) «Прилетай к нам, песенка»</i>			1
Декабрь	«Вот и зимушка пришла»	Понятие скорости музыкального движения – быстрый, умеренный и медленный темп	2
	«Катаются с горки мальчишки и девчонки»		2
Январь	«Страна мальчишек и девчонок»	Пауза – знак молчания. усвоение ступеней 1,3.5.6.	3
Февраль	«А у нас есть кошка Мурка»	Овладение интонациями 1, 3, 5, 6 ступеней	1
	«Ты о чем мурлычешь, кошка?»		2
<i>ОД (итоговое) «Загадки от девочки Резвушки»</i>			1
Март	«У бабушки с дедушкой»	Мажор и минор	2
	«Ниточки добра и теплоты»		2
Апрель	«Модница»	Овладение интонациями 1, 3, 5, 6 ступеней. Разные последовательности	2
	«Веселая карусель»		2

		ступеней.	
Май	«Путешествие с песенкой»	Движение мелодии – поступенное – вверх, вниз; стоит на одном звуке, скачкообразное.	1
	<i>ОД (итоговое ) «Улыбнулась песенка»</i>		1
	<i>ОД (определение уровня музыкального развития детей)</i>		2
Июнь	«А в деревне у меня»	Закрепление пройденного материала: (регистры, динамические оттенки, темп)	2
	«Желтый тарарам»		2
Июль	«Потерял Петушок свою песенку»	Закрепление пройденного материала: (длинные и короткие звуки, движение мелодии, Овладение интонациями 1, 3, 5, 6 ступеней. Разные последовательности ступеней)	2
	«Детский сад»		2
Август	«На бабушкином дворе»	Закрепление пройденного материала: (Овладение интонациями 1, 3, 5, 6 ступеней. Разные последовательности ступенеймажор, минор, пауза)	2
	«Угадай-ка»		2
<b>Итого:</b>			<b>46</b>

### Содержание программы

**Возрастные особенности детей с учетом направленности и этапа реализации программы; учет индивидуальных особенностей, потребностей, интересов (особенности реализации индивидуально-дифференцированного подхода в процессе ОД).**

К 5-ти годам внимание становится все более устойчивым, интенсивно развивается память ребенка. В возрасте 4-5 лет у детей преобладает репродуктивное воображение, создающее образы, которые присутствуют в стихах, рассказах взрослого, мультфильмах и т. д. Особенности образов воображения зависят от опыта ребёнка и уровня понимания им того, что он слышит от взрослых, видит на картинках и т. д. В них часто смешивается реальное и сказочное, фантастическое.

На пятом году жизни дети уже имеют некоторый музыкальный опыт. Начинают обращать внимание на мелодию, ритмический рисунок, замечает изменение средств



музыкальной выразительности, на элементарном уровне может осознавать необходимость этих изменений. Используют средства музыкальной выразительности (высота звука, динамические оттенки) в пении. У них окреп голос, увеличился диапазон (*ре – си*), более организованным стало дыхание (хотя все еще довольно поверхностное), более точное произношение отдельных звуков, слов.

Методические приемы работы с детьми 4- 5 лет направлены на дальнейшее освоение певческих навыков. Дети этого возраста лучше поют и точнее интонируют, когда слышат исполнение взрослого. Поэтому при работе над чистотой интонации большое внимание надо уделять распеванию, т.е. включать певческие упражнения, которые являются прекрасным вспомогательным материалом при обучении детей пению и способствуют развитию музыкального слуха и голоса. Помимо вокальных упражнений в работе над чистотой интонации следует использовать пение без инструментального сопровождения, вначале с поддержкой голоса взрослого, затем без поддержки.

Для развития правильного воспроизведения музыкального звука огромное значение имеет организация дыхания, нарушение его снижает точность интонирования. Поэтому необходимо учить детей пропевать музыкальную фразу на одном дыхании. Добиваясь четкой и ясной дикции, педагог должен формировать у детей умение отчетливо произносить согласные и чисто пропевать гласные звуки, что требует от артикуляционного аппарата постоянных упражнений. .

Наиболее трудный этап в этом возрасте – это работа над выразительностью исполнения, следовательно, во время пения музыкальному руководителю следует обращать внимание на отчетливое произношение каждого слова, расстановку смысловых ударений, передачу характера песни.

### **Принципы реализации программы**

Для достижения цели, задач и содержания программы необходимо опираться в процессе обучения на следующие принципы:

**Принцип повторяемости материала** позволяет при многократном повторении образовывать двигательный стереотип. Эффективность образовательной деятельности выше, если повторение вариативно, то есть в упражнения вносятся какие-либо изменения и предлагаются разнообразные методы и приемы их выполнения.

**Принцип цикличности** обеспечивается усложнением и расширением содержания программы от возраста к возрасту

**Принцип всестороннего развития** предполагает кроме решения задач формирования певческих навыков и развития голоса, решать задачи воспитания и общего развития детей.

**Принцип сотворчества, сотрудничества** предусматривает взаимопомощь со стороны взрослых и детей при решении задач программы.

**Принцип систематичности и последовательности** проявляется в постепенном усложнении певческого репертуара и вокальных упражнений.

**Принцип сознательности** обеспечивается методами и приемами, формирующими у ребенка умение сознательно контролировать собственное звучание, определять его достоинства и недостатки.

**Принцип доступности и индивидуализации** предусматривает учет возрастных особенностей и возможностей ребенка и в связи с этим – определение посильных для него заданий.

**Принцип наглядности** предполагает использование безукоризненного практического показа педагогом («Посмотри на меня!», «Посмотри и сделай как я!», «Послушай и сделай как я!»), использование наглядных средств.

**Принцип заинтересованности детей** обеспечивается подбором песенного репертуара

сообразно интересам детей, применением методов и приемов, направленных на повышение мотивации детей к занятиям, развитие их познавательной активности и повышающих интерес к освоению задач программы.

### **Возраст детей, на которых рассчитана дополнительная программа**

Возраст детей, участвующих в реализации программы дополнительного образования по развитию музыкальных способностей в процессе певческой деятельности элементами сольфеджио 4-5 лет – воспитанники средней группы детского сада.

В случае реализации Программы с детьми ОВЗ при планировании образовательной деятельности педагогом используются наиболее доступные методы и приемы: наглядные (иллюстрации, алгоритмы, схемы и пр.), практические, словесные, игровые и др. Вопрос о рациональном выборе системы методов и отдельных методических приемов, технологий в рамках реализации Программы решается педагогом в каждом конкретном случае.

Индивидуально подбираются задания, предусматривается зона ближайшего развития ребенка, т.е. педагогом учитываются индивидуально-психологические особенности детей с ОВЗ.

В связи с индивидуальными особенностями детей с ОВЗ, в частности с замедленным темпом усвоения программного содержания по необходимости предполагается в отдельных случаях изменение последовательности в изучении тем, введение корректировки. К тому же материал может повторяться путем возвращения к пройденной теме. Это дает возможность более эффективно и успешно осваивать Программу детям с ОВЗ.

**Срок реализации дополнительной программы:** 1 год

**Формы и режим ОД; общая структура ОД, используемые технологии, методы, приемы.**

**Форма занятий:** подгрупповая – 10-12 чел.

**Режим занятий:** Занятия проводятся 1 раз в неделю. В летние месяцы занятия проводятся на улице на специально оборудованной площадке (либо в музыкальном зале).

**Длительность занятия:** не более 20 мин (в соответствии с возрастом детей).

**Структура образовательной деятельности:**

Структура ОД состоит из трех частей:

1. Вводная часть – музыкальное приветствие, работа над певческой установкой.
2. Основная часть состоит из следующих разделов:
  - **голосовая и эмоциональная разминка** (комплексы упражнений для выработки основных элементов пения: упражнения на дыхание, артикуляционная гимнастика, фонетические упражнения);
  - **игровое сольфеджио** (игры и упражнения на развитие музыкальных способностей (воспроизведение простейших ритмов по заданным рисункам, ритмическое сопровождение пения попевок, координационные ритмические упражнения, анализ движения мелодии, пение попевок, состоящих из 3-4 звуков, которые исполняются на 4-х ступенях звукоряда);
  - **разучивание и исполнение песен.**
3. Заключительная часть – подведение итогов работы, обобщение полученного ребенком опыта, рефлексия.

***Примечание.** Для активизации музыкального развития структура образовательной деятельности может варьироваться. Важно регулировать физическое и психическое состояние детей. Музыкальный руководитель по ходу занятия может изменить запланированную структуру, если видит, что утрачен интерес.*

**Используемые технологии, методы, приемы:**

Одним из основных методов музыкального воспитания детей в данном возрасте выступает **игровой метод**: игровые моменты, игровые ситуации, применение игрушек, элементов костюмов, действие в воображаемых ситуациях, обыгрывание содержания песен с использованием атрибутов, музыкально-дидактических игр и пособий и др.

**Наглядно-слуховой метод** применяется для того, чтобы конкретизировать впечатления, разбудить фантазию, проиллюстрировать незнакомые явления, образы. Таким образом, зрительная наглядность помогает слуховому восприятию. Предполагает практическое исполнение песен педагогом, просмотр видеозаписей исполнителей, наглядность в обучении певческому дыханию:

- прием вслушивания в показ преподавателя и анализ услышанного;
- музыкальное сопровождение и др.

Музыкальный руководитель должен уметь выразительно, ярко исполнить песню, чтобы вызвать у детей эмоциональный отклик на содержание песни, желание разучить ее и в дальнейшем исполнить.

**Наглядно-зрительный метод** применяется для того, чтобы конкретизировать впечатления, разбудить фантазию, проиллюстрировать незнакомые явления, образы: показ репродукций картин, использование игрушек, всевозможных наглядных материалов (картинок, карточек). Зрительная наглядность должна сочетаться со слуховой, помогать слуховому восприятию. Например, прием моделирования, который помогает освоению музыкального пространства и времени (графическое изображение звуков по высоте и их ритмические соотношения), развитию координации голоса и слуха.

**Словесный метод**, с помощью которого можно углубить восприятие музыки, сделать его более образным, осмысленным. Особенностью словесного метода в воспитании дошкольников является то, что здесь требуется не разговорная, а образная речь для пояснения содержания песен. Это беседы, сообщения, пояснения, разъяснения педагога по разным проблемам. Особенностью словесного метода является то, что здесь требуется не разговорная, а образная речь. Придумывание сюжета занятия - еще один прием словесного метода, который уводит детей от будничности, способствует проявлению творчества. Использование стихотворных текстов в занятии помогает детям осваивать навыки выразительности.

Используя выразительные средства искусства слова, музыкальный руководитель должен владеть художественной речью, характеризующейся нестандартностью, необычностью словообразования и самое главное - подвижностью, гибкостью и многоплановостью значений, не говоря уже об интонации как одухотворенном звукословесном единстве (В. Медушевский). В процессе занятий возможно применение таких важнейших образных средств художественной речи, как метафора, сравнение, слова-символы.

- прием произношения текста песни вполголоса вызывает ощущение опоры на дыхание, активизирует дыхательную мускулатуру;
- декламация текстов песен и др.

**Практический метод** – это показ педагогом исполнительских приемов (в сочетании со словесным и наглядным) в дикции, звукообразовании, дыхании, артикуляции. Воспитанники воспроизводят полученные знания и освоенные способы деятельности:

- прием инсценирования песни.

**Фонопедический метод** развития голоса – это своеобразный ускоренный тренаж развития голоса каждого ребенка, в процессе которого поются забавные упражнения, направленные на развитие здорового, сильного выразительного голоса. Фонопедический метод В.В. Емельянова используется в работе с детьми лишь в отдельных упражнениях, адаптированных авторами-составителями для дошкольников. Эти упражнения необходимы для формирования гласных и согласных звуков, гимнастики лицевых мышц, координации слуха и голоса, «разжатия» нижней челюсти. Упражнения особенно помогают в работе с трудно интонирующими детьми. Развивающие голосовые игры -

упражнения предусматривают создание игровых ситуаций, в которых дети непринужденно и естественно проявляют свои голосовые функции. В процессе игры дети легче познают возможности своего голоса и учатся управлять им, включая энергетические ресурсы организма. В играх – упражнениях дети пищат, воют в фальцетном регистре, скрипят (штро-бас) в грудном регистре, что помогает им различать звуковысотность в пении. Упражнения доречевой коммуникации помогают ребенку запоминать свои ощущения в многократном повторении и затем переносить их в песенный материал.

**Музыкальное сопровождение** – педагог своими пояснениями, примером может помочь детям приобрести умения начинать и заканчивать исполнять песню вместе с музыкой. Правильно подобранный репертуар несет в себе эмоции, которые маленькие исполнители проявляют в пении.

### **Необходимые условия реализации программы (кадровое обеспечение, материально-техническое)**

#### **Кадровое обеспечение:**

Одно из необходимых условий реализации программы – музыкальный руководитель, имеющий специальное музыкальное образование, владеющий методом развития голоса В.В.Емельянова.

#### **Материально – технические условия:**

- специально оборудованное помещение (музыкальный зал, кабине и т.п.);
- фортепиано (периодичность настройки инструмента не менее 1 раза в год);
- зеркала (рекомендуется не ниже роста ребенка) для проведения комплексов на выработку основных элементов пения;
- нотный материал согласно перспективно – календарному планированию образовательной деятельности;
- наглядный материал;
- фонотека и видеотека;
- проигрывающие устройства.

### **1.4.Ожидаемые результаты и способы определения их результативности; (карты наблюдений в соответствии с задачами Программы).**

#### **Ожидаемый результат освоения программы детьми 5-ти лет**

Ребенок 5-ти лет:

1. Имеет представления о выразительных средствах музыки (о регистре (высокий, средний, низкий); о длительности (чередование четвертей и восьмых)); о темпе (быстрый, умеренный, медленный); о динамике (тихо-громко). Различает звуки в пределах октавы, септимы и сексты, отмечает направление движения мелодии (поступательное, скачкообразное, на одном звуке), соотносит свойства звука с графическим изображением, осознанно использует показ рукой высоты звука, освоил простые ритмические формулы, имеет представления о понятиях «мажор» и «минор».
2. Проявляет устойчивый интерес к освоению песни, с желанием запоминает, исполняет почти все выученные песни, выделяет любимые.
3. Умеет слушать, запоминает песни с голоса взрослого, отмечает точное и неточное пение.
4. Знает, как надо беречь голос.
5. Понимает значение правильной осанки для красивого пения, поет естественным голосом, напевно, протяжно или легко, подвижно, легким звуком в общем темпе, качественно интонирует мелодию песни или большую её часть, рационально использует

дыхание, правильно артикулирует гласные, выразительно передает в пении музыкальный образ.

6. Проявляет себя в творческой деятельности, соблюдает элементарные правила поведения в коллективной музыкально-художественной деятельности.

7. Имеет первичные представления о том, что музыка выражает эмоции, чувства, настроение; эмоционально отзывается на восприятие певческого репертуара.

Основой оценивания результатов работы по реализации основных задач программы дополнительного образования «Музыка и малыш» является изучение степени развития музыкальных способностей и творческих проявлений детей в певческой деятельности и наличие у детей музыкально-теоретических знаний.

Методика изучения уровня развития данных способностей была разработана на основе исследований Н.А. Ветлугиной (уровень музыкального развития детей, раздел «Пение»), О.П. Радыновой (развитие музыкально-слуховых представлений), а также рекомендаций по развитию детского голоса, предложенных Т.М. Орловой и С.И. Бекиной.

Наиболее целесообразно проводить изучение степени развития музыкальных способностей и творческих проявлений детей в певческой деятельности в начале и в конце учебного года (фронтально или индивидуально, в зависимости от методики), используя следующие формы организации: беседы с детьми, наблюдения в процессе певческой деятельности, игровые упражнения, игровые задания, прослушивания детей.

Изучение проводится по определенным в данной возрастной группе показателям, соответствующим задачам программы, что позволяет судить о динамике развития музыкальных способностей и творческих проявлений (содержание методик изучения и репертуар усложняются в соответствии с возрастным этапом детей).

В соответствии с задачами программы выделены следующие показатели:

1. Эмоционально-мотивационное отношение к певческой деятельности (интерес и отношение к певческой деятельности).
2. Музыкально-теоретические понятия (регистры, длительности (длинные и короткие), понятие скорости музыкального движения (темп быстрый и медленный), паузы, динамика (громко-тихо).
3. Развитие ладового чувства (узнавание знакомой мелодии)
4. Развитие звуковысотного слуха (музыкально-слуховые представления, чистота интонирования, различение звуков по высоте).
5. Развитие чувства ритма (воспроизведение в хлопках простейшего ритмического рисунка мелодии из 3-4 звуков).
6. Певческие умения (певческая установка, звуковедение, дикции, умение петь в ансамбле, выразительность пения).
7. Песенное творчество (творческая активность).

По каждому показателю выставляются оценки, соответствующие уровню развития:

3 балла – высокий уровень;

2 – средний;

1 – низкий.

Оценки (в баллах) заносятся в таблицу фиксации результатов освоения программы, затем суммируются. В зависимости от того, какое общее количество баллов будет набрано ребенком «по горизонтали» таблицы, определяются уровень его индивидуального развития и степень освоения программы. «По вертикали» оценивается степень освоения каждого показателя и определяются проблемные сферы, которые требуют особого внимания музыкального руководителя. Данные результатов освоения программы позволяют специалисту составить план профессионально-педагогических действий преобразующего характера по развитию музыкальных способностей детей в процессе певческой деятельности.

В программе «Музыка и малыш» содержится методика оценивания результатов

освоения программы.

Представленный ниже протокол фиксации результатов освоения программы заполняется согласно возрастной методике оценивания (см. соответствующие разделы 4.3).

### **Формы подведения итогов реализации дополнительной общеразвивающей программы (конкурсы, фестивали, выступления и т.д.).**

Выбор форм подведения итогов реализации дополнительной общеразвивающей программы обусловлен возрастными и индивидуальными особенностями детей. Для детей среднего дошкольного возраста организуются:

- 1) совместная деятельность педагога с детьми в присутствии родителей, или может быть организована совместная музыкальная деятельность детей и родителей;
- 2) выступления детей перед другими детьми;
- 3) выступления на праздниках и развлечениях

## **2. Комплекс организационно-педагогических условий:**

### **Краткое описание тем.**

<b>Направления работы</b>	<b>Содержание образовательной деятельности</b>
Знакомство с элементами музыкальной грамоты.	регистры: высокий, средний, низкий ритм, простые ритмические рисунки. временные понятия звука, его долгота (длительности), чередование восьмых и четвертей понятие скорости музыкального движения (темп быстрый, умеренный, медленный) пауза – знак молчания движение мелодии (поступенное, вверх, вниз, на одном звуке) мажор и минор
Вокально-интонационная работа	выполнение дыхательных, интонационно- фонетических упражнений, артикуляционной гимнастики; пение попевок состоящих из 3-4 звуков, которые исполняются на 4-х ступенях звукоряда разучивание и исполнение песен
Работа по развитию музыкального слуха	определение характера песен анализ мелодий (направление движения мелодии) игры и упражнения на развитие звуковысотного слуха, ладового слуха
Метроритмическая работа	воспроизведение простейших ритмов в речи и в музыке задания на чередование восьмых и четвертей ритмические рисунки (чтение и показ руками) ритмическое сопровождение пения попевок координационные ритмические упражнения
Творческие задания	упражнения в умении импровизировать простейшие интонации

***Примечание:** Представленный в программе музыкальный репертуар является примерным и может быть изменен в соответствии с индивидуальными особенностями, интересами детей группы. С целью обеспечения вариативности в приложениях собран*

*дополнительный музыкальный материал, подобраны игры и игровые упражнения, песенки – распевки.*

### **Особенности методики и разных форм реализации ОД.**

Несмотря на то, что каждый раздел программы «Музыка и малыш» имеет свою специальную задачу, это деление условно. Например: знакомство детей 4-5 лет с элементами музыкальной грамоты (регистр (высокий, средний, низкий); длительности; темп (быстрый, умеренный, медленный); динамика (тихо-громко); мажор, минор; пауза; движение мелодии (поступенное, вниз, вверх, на одном звуке) не проводится отдельно. Дети познают теоретический материал, разучивая попевку или песенку. На одном музыкальном материале даются представления о длительности, о динамике, о движении мелодии по ступенькам лесенки.

Важное значение для успешного решения задач программы имеет правильный подбор **методов и приемов** в работе с детьми 4-5 лет. Ниже приводится описание эффективных методов и приемов, используемых в процессе певческой деятельности, в процессе формирования первоначальных элементарных сведений по музыкальной грамоте.

#### **Знакомство с элементами музыкальной грамоты.**

*Метод уподобления* характеру музыки (О.П. Радынова, И.В. Груздова) позволяет ребенку выразить свои впечатления. Моторно-двигательное уподобление удовлетворяет потребность ребенка в движении (показ направления движения мелодии или характера песни рукой), тактильное - познакомиться с понятиями длинные и короткие звуки (восьмые сопровождаются энергичными движениями, четвертные - более плавными, мягкими), а затем перенести эти приемы в пение; вокальное уподобление – вслушиваться в голос взрослого, развивать слуховое внимание.

#### *Прием сравнения звучания:*

- спой медленно, как черепаха, или легко, как мотылек, высоко, как дудочка, отрывисто и легко, как колокольчик; образные сравнения, сопровождаемые движениями: упруго, как мячик; мягко, как мячик; хитренько, как лисичка; светло, как солнышко; легко, как ветерок; отрывисто, как дождик; звонко, как петушок;

- о голосе можно сказать, что он звучит как колокольчик, порхает как бабочка с цветка на цветок, звучит как росинка, блестящая на солнце;

- о звуке - мягкий, как пушистый котенок, тоненький, хрупкий, никак не шире стебелька травинки;

- о песенке - как цветок, тянущийся к свету.

*Метод графической нотации* простейших типов движения звуков (Т.Э. Тютюнникова) помогает детям установить координацию слуха и голоса. Графика и движение способствуют формированию этого сложнейшего навыка.

Цель этого метода состоит в установлении в сознании ребенка связи между значением и знаком, в появлении самой мысли о том, что всевозможные линии и точки могут обозначать звуки. Такие игры, построенные на голосовой активности, дают возможность детям познавать возможности своего голоса и учиться им управлять.

#### **Вокально-интонационная работа**

В содержание певческих навыков входят: певческая установка (правильное положение корпуса, головы, рта), дыхание, звукообразование, артикуляция, дикция.

Главное условие пения – это внутренняя полная физическая свобода исполнителей. Поэтому начинать работу по формированию певческих умений следует с певческой установки. Она достигается естественной позой певца:

- корпус прямой и свободный, плечи расправлены;
- голова держится прямо, шея не вытягивается и не напрягается;
- ноги стоят под прямым углом к полу с опорой на пятки;

- руки свободно лежат между животом и коленями;
- мышцы лица, шеи, плеч в спокойном состоянии;
- нижняя челюсть свободна, губы подвижны и упруги.

Каждое занятие по пению с детьми 4-5 лет необходимо начинать с «вхождения» в физическое ощущение свободы, с упражнений, направленных на расслабление мышц лица, плеч, шеи, корпуса. Такая психофизиологическая установка постепенно становится навыком, потребностью, а ощущение физической свободы дает гарантию развития голоса в естественных для него условиях.

Чтобы принять правильное положение тела, нужно предложить детям встать, ссутулиться, расслабить мышцы спины, плеч. Потом, как бы, приподнять тело (плечи, грудь) и откинуть его назад вниз. Спина становится крепкой, прямой, а руки, шея, плечи – свободными, легкими. Чтобы «настроить» тело на активную работу, выполняются упражнения: «Дровосек», «Освобождение от усталости», «Пильщики», «Самолет», «Мельница», «Насос». Кроме того, чтобы тело при пении было упругим, предлагается детям периодически проверять его кулачками ( «чтобы не было дырки в боку, как у ёжика»).

Проводить такие упражнения нужно регулярно, правильно объясняя суть задания, с желанием, но, не превращая в бестолковую забаву.

Предложенные в программе сюжетные *игровые комплексы* для выработки основных элементов пения могут быть представлены как одна из форм игрового метода по формированию певческих навыков у детей 4-5 лет, когда дети непринужденно и свободно осваивают певческие умения (см. Приложение 1 к программе «Музыка и малыши» для детей 4-5- лет).

Они включают:

1. *Артикуляционную гимнастику* (например, «Превращения язычка», «Мы проснулись», «У бабушки с дедушкой»).
2. *Дыхательные упражнения* (например, «Ветерок»: подуй на ... снежинку, листочек, платочек, ленточку) развивают плавный, длительный, направленный выдох.
3. *Интонационно-фонетические упражнения* (адаптированные упражнения из первого комплекса упражнений В. Емельянова) направлены не только на формирование конкретного певческого навыка (переход из грудного регистра в фальцетный, развитие навыка сильного, активного произнесения согласных звуков на выдохе и т.д.), но и на расширение диапазона, на развитие звонкости и полётности голоса у детей.

Звукообразующими органами являются губы, язык, челюсти, гортань с голосовыми связками, зубы. Все это называется *артикуляционным аппаратом*.

Для правильного артикуляционного уклада необходимого звука требуется координированная, четкая работа всех подвижных частей артикуляционного механизма: языка, губ, челюстей, мягкого неба.

Артикуляционный аппарат у детей часто бывает вялый, у них малоподвижная, напряженная нижняя челюсть (особенно у мальчиков), вялые губы и малоподвижный язык. Дети порой плохо и неправильно открывают рот. Если малыш неуверенно произносит некоторые звуки, значит, у него недостаточно развиты мышцы речевого аппарата.

Цель артикуляционной гимнастики – выработка качественных, полноценных движений органов артикуляции, подготовка к правильному произношению фонем. А это значит:

- произносить правильно звуки;
- освободить от напряжения нижнюю челюсть (избегая в то же время слишком больших ее движений);
- учить правильно открывать рот;



- активно работать при произношении губами.

Младшие дошкольники выполняют гимнастику сидя, так как в таком положении у ребенка прямая спина, тело не напряжено, руки и ноги находятся в спокойном положении. Ребенок должен хорошо видеть лицо взрослого, а также свое лицо, поэтому поначалу артикуляционную гимнастику необходимо выполнять перед зеркалом или с использованием иллюстраций.

Сначала предложите малышу рассмотреть перед зеркалом свои органы артикуляции и назвать их: «Губы, зубы, щеки, язык». Обратите внимание ребенка на то, что у него есть верхняя и нижняя губы, верхние и нижние зубы, а язычок только один. Первый раз покажите всю гимнастику целиком сами, чтобы дети увидели, как ловко можно управлять артикуляционным аппаратом. Спровоцируйте их: «А вы так сможете?». Дети, конечно, ответят вам: «Да!». И при повторном показе они уже будут непроизвольно вам подражать. Отметьте для себя, какие упражнения вызывают у детей затруднения, чтобы на следующем занятии уделить им внимание. После того, как дети хорошо усвоят все артикуляционные упражнения, можно проводить гимнастику целиком под счет или под музыку. Плохая артикуляция, следствием которой является неправильное произношение отдельных звуков, слогов, слов, в конечном счете, приводит к фальшивому пению.

Артикуляционные упражнения, артикуляционная гимнастика не должны превратиться в серию утомительных упражнений - они решают задачи снятия напряжения мышц лица, эмоционально раскрепощают ребёнка, готовят певческий аппарат к распеванию.

Если проводить их в форме забавных игр «Превращения язычка», «Мы проснулись», «У бабушки с дедушкой» или отдельных образных упражнений «Рыбка», «Тигр», «Поцелуйчик», «Иголочка», «Часики» и т.д., то ребенок, увлекшись, не заметит, что его учат, а значит, процесс развития речевой моторики будет протекать быстрее и успешнее.

Выполняя артикуляционную гимнастику с детьми 4-5 лет, помните:

- артикуляционная гимнастика не должна быть утомительной;
- должен сохраняться положительный эмоциональный настрой;
- упражнения должны использоваться дозированно;
- должна соблюдаться последовательность - от простого к сложному.

Для развития правильного воспроизведения звука огромное значение имеет правильная организация *дыхания*. Упражняя детей в правильном дыхании, музыкальный руководитель в основном использует собственный показ дыхательных движений – активный вдох, небольшая задержка дыхания, постепенное его расходование. Малышей следует учить пропевать музыкальную фразу на одном дыхании. Отрабатывать протяжность дыхания можно используя игровые приемы: подуть в трубочку, бутылочку, кулачок, подуть на платочек, листочек, снежинку, пушинку, посвистеть, выдувать мыльные пузыри, и т.д.

*Упражнения на пластическое интонирование* дают возможность детям исследовать свой голос, управлять им («рисование» голосом), вырабатывать навык подвижности голосового аппарата, а также формировать слухо-двигательно-зрительные представления о музыкальном пространстве и музыкальном времени, соотнося свойства звука с его графическим или пластическим изображением.

Таким образом, игровые комплексы формирует у детей не только систему представлений о музыкальном звуке и его свойствах, понятие об организации дыхания, но и способствуют осознанно-правильному освоению певческих умений.

В работе над чистотой интонирования полезно использовать *прием пения без сопровождения*, транспонирования мелодии, подстраивания к интонации взрослого, настраивания голоса на одном звуке, показа рукой направления мелодии, использование музыкальной лесенки и графических моделей.

*Короткие попевки* решают задачи расширения диапазона (пение по полутонам) и

развития слуха. Попевки должны быть небольшими, состоящими из 3-4 звуков. Так как образная память в этом возрасте развита более всего, следует использовать «звуковую лесенку», включать элемент игры в сложный процесс ладоинтонирования.

Среди всех певческих навыков особое внимание надо уделять *звукообразованию*.

Главными моментами *звукообразовательного процесса* являются связное пение (легато), активная (но не форсированная!) подача звука, выработка высокого, головного звучания наряду с использованием микстового (смешанного) и грудного регистров, легкий «зевок», мягкая атака.

Работа по звукообразованию с детьми 4-5 лет заключается в умении:

1. *Петь естественным, высоким, светлым звуком, без напряжения и крика*. Крикливое пение искажает естественный детский голос, он теряет необходимую легкость и приобретает горловой звук.

Чтобы дети пели естественным, высоким, светлым звуком, без напряжения и крика, для выработки высокого головного звучания мы играем в игры «Позови меня», «Брось мячик», «Ау», «Снежки». Дети должны услышать и почувствовать свой голос. В данных играх они упражняются в умении выходить в фальцетный режим с низкого звучания гласной. Очень удобен для этого возглас «Ау». Внизу на звук «а» удобно открыть рот, а вверху гласный «у» хорошо собирает и округляет звук. Данные игры вырабатывают навык длительного выдоха, развивают звонкость и полетность голоса, а также развивают музыкальный слух у «гудошников».

Создавая игровую ситуацию, музыкальный руководитель повышает интерес детей к певческой деятельности. Например, игровая ситуация: «Однажды дети пошли гулять в лес (звучит спокойная музыка). Деревце за деревце, кустик за кустик - они и не заметили, как ушли далеко от взрослых и потерялись (на окончание музыки дети приседают). Стали взрослые звать детей: «Та-ня, ау!». Ребенок, которого позвали, откликается: «Ау». Таким образом, все дети имеют возможность индивидуально поупражняться в освоении навыка.

Возникновению позиционно высокого (головного) звучания способствует воспроизведение звукоподражаний (мяукает маленькая кошка, лает маленькая собачка и др.). Вместе с тем, подражая кошке («мя-у»), дети учатся мягко открывать рот и не зажимать нижнюю челюсть; подражая петушку («ку-ка-ре-ку»), поют высоко, протяжно, а подражание лаю маленькой собачки («гав-гав») помогает настроить голоса детей на высокое головное звучание.

2. *Правильно открывать рот, опуская нижнюю челюсть*. Например, упражнение «Открой ротик» помогает формировать навык правильного раскрытия рта на слоги «на», «ма», «да»: «Сжимаем пальчики в кулачки и прижимаем к груди – ротик закрыт, руки протягиваем вперед и раскрываем кулачки – ротик открывается широко, как ладошка». Одновременно с открытием рта, дети протягивают звук «а», стараясь тянуть его максимально длинно, глаза широко раскрываются, брови приподнимаются, голос и мимика передают интонацию радости.

3. *Развивать умение плавного ведения звука*. Чтобы научить детей петь протяжно и напевно, необходимо, начиная с первой младшей группы учить их протягивать отдельные звуки, концы музыкальных фраз.

Для достижения напевности хорошо использовать песенки, попевки с ярким, образным содержанием. Это дает возможность вовлечь ребенка в игру, а в игре значительно легче создаются предпосылки для правильного воспитания лучших качеств голоса.

Например, убаюкивание любимой игрушки: атмосфера покоя, ласки побуждают ребенка исполнять песню мягко и протяжно. Протяжности, напевности звука способствует работа над гласными (например, в пропевании имен матрешек «Зина-Таня-Маша» – по трезвучию). Пение на слоги помогает достичь звонкости, а сочетание гласного с согласными *т* и *м* формирует правильное звучание. Лучше всего начинать с гласных А, У, О, так как это первые фонемы, представление о которых складываются у

детей.

Добиваясь четкой и ясной *дикции*, мы стремимся к тому, чтобы дети отчетливо произносили согласные и чисто пропевали гласные звуки, что требует от работы артикуляционного аппарата постоянных упражнений.

Маленьким детям довольно сложно объяснить различные певческие механизмы, поэтому педагогу желательно иметь в запасе много разных «ключиков» музыкальных знаний, использование которых интригует детей, заинтересовывает, пробуждает ассоциации, способствует усвоению певческих навыков.

*Контрольные жесты*, используемые в работе с детьми 4-5 лет, помогают правильно выполнять движения, осознавать процесс голосообразования и доводить навык до автоматизма.

1. «Пальчик-помощник»: указательный палец правой руки на подбородке помогает опускать нижнюю челюсть. Это помогает вырабатывать навык подвижности нижней челюсти.

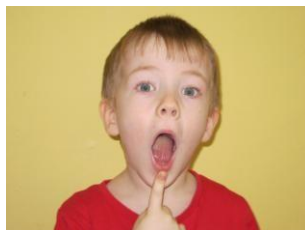

2. «Самолетик»: согнутые в локтях руки держатся на уровне плеч, а вытянутые пальцы ставятся на нижние зубы и, как бы «протыкая щечки», фиксируют положение открытого рта. Такое положение рук напоминает «крыло самолета». «Самолетики» помогают детям проконтролировать, правильно ли открылся рот, не зажаты ли челюсти.



3. Второй и третий пальцы обеих рук ставятся в ямочки у козелков ушей. Открывая и закрывая рот, дети чувствуют движение нижней челюсти.

4. «Микрофончик»: третий палец правой руки ставится на выемку над верхней губой. Ребенок «собирает» звучащий голос в «микрофончик». Таким образом, дети учатся направлять голос в одну точку.

5. «Генеральская шапка»: ладошку правой руки кладем на макушку головы – это «генеральская шапка» и нести ее нужно гордо, прямо. Затем рука убирается, а положение корпуса фиксируется. Чтобы дети лучше поняли смысл данного жеста, можно предложить им подержать на голове листок бумаги или легкую книжку. Не у всех детей сразу получается упражнение, но когда они поймут в чем смысл «генеральской шапки», то впоследствии только одно упоминание о ней заставляет детей подтянуться. Этот жест помогает детям держать осанку и удерживать положение головы во время пения.

7. «Купол»: обе руки поднимаются вверх, образуя над головой «купол». Данный жест помогает детям, во-первых, округлять звук, петь все в высоту.



8. Упражнение «Открой ротик»: открой ротик как у цыпленка; главное - зафиксировать это движение.



9. «Раз – вдох и запел»: движение помогает осознавать, что пение начинается с вдоха.



При пропевании высокой ноты или мелодического скачка вверх предлагаем детям спрятать верхнюю нотку под «зонтик» или «крышу», при этом руки поднять вверх над головой как «крыша» или «зонтик». Делать это нужно легко, игриво, без напряжения.

Добиваясь того, чтобы дети пели музыкальную фразу в длину, объясняем, что песенка, например, должна долететь до солнышка или побежать по длинной дорожке. Отработать данный навык поможет прием произнесения слов нараспев, на высоком речевом звучании по одному и всем вместе.

Пропевая гласный звук в конце слова, хорошо использовать прием длинного, протяжного произнесения или пропевания на одном звуке слога или слова: «ду-ду-у-у» (паровоз), «би-би-и-и» (машина), позвать: «Мама-а-а», «Папа-а-а», «Маша-а-а» (имена детей), «Зайка-а-а» и т.д. Стараться не останавливаться на первом слоге, а стремиться к последней протягиваемой гласной, «далеко», «вдаль».

Вырабатывать навык четкого произношения согласного «к» в конце слова очень удобно на песне Л. Абелян «Хомячок». Ударный гласный в слове протягивается, а согласный «к» произносится коротко и четко, при этом предлагаем детям представить, что мы как бы «ловим звук за хвостик»: «Хомячо-о-к, хомячо-о-к, добродушный толстячо-о-к».

Если нужно начать мелодию с высокого звука, можно предложить детям мысленно представить этот звук и подудеть в него на слог «ду».

Пение на слоги способствует хорошему звучанию голоса, улучшает чистоту интонации, помогает достичь звонкости.

Прием введения образа звука с движением рук способствует выработке мягкой атаки звука.

А – поглаживание тыльной стороной руки снизу вверх: «Ах!» - восхищение;

О – поглаживание щек сверху вниз: «Во!» - утверждение;

И – «рисует усы»;

У – поглаживание тыльной стороной ладони щек вперед: «У» – удивление (губы «трубочкой», дуем на кончик носа).

**Развитие творческих способностей детей.**

Успешность творческих проявлений детей зависит от прочности певческих навыков, умения выражать в пении определенные чувства, настроения, петь чисто и выразительно. На данном этапе ставится задача сформировать способы действий, которые стимулируются взрослым лишь косвенно. Используются специальные задания, способствующие освоению способов творческих действий, поискам решений:

- импровизация музыкальных вопросов и ответов; пропевание имен «Как тебя зовут?»; импровизация мелодий на несложные тексты;
- игровые упражнения «Как зовут наших друзей?»;
- творческие задания «Придумай песенку», «Позови маму».

Педагог стимулирует творческие проявления детей, предлагая образцы, варианты песенных импровизаций. Это начальный этап песенного творчества и поэтому дети часто подражают взрослому и друг другу. Подражательность у младших дошкольников рассматривается как положительное качество и способствует формированию творческих проявлений.

**Перспективно-календарный план**

Месяц, № занятия, тема	Программное содержание	Методические приемы, ход занятия, репертуар	Оборудование, пособие, материалы	
Сентябрь № 1 - № 2	<i>ОД (определение особенностей музыкального развития детей)</i>			
Сентябрь № 3 «Живут на свете песенки»	<p><b>Цель:</b> развитие интереса к певческой деятельности.</p> <p><b>Задачи:</b></p> <ol style="list-style-type: none"> <li>1. Обогащать музыкальный опыт детей через восприятие произведений народного, классического и современного песенного репертуара.</li> <li>2. Развивать умение использовать в речи высокий и низкий регистры.</li> <li>3. Настраивать детей на эмоциональную отзывчивость и сопереживание содержанию песни.</li> <li>4. Развивать стремление выразить свои впечатления, суждения в совместной певческой деятельности.</li> </ol>	<p>- образный сюжетный рассказ «Живут на свете песенки», сопровождающийся показом слайдов;</p> <p>Звуки низкие – гудят, А высокие – звенят. Звуки средние – поют Рядом с нами, прямо тут.</p> <p>- игровая ситуация «Речевой театр». Одни и те же слова детям нужно сказать высоким «тоненьким голоском Козы и низким грубым голосом Волка: Козлятушки, ребятушки, Отопритесь, отворитесь: Ваша мать пришла, Молока принесла.</p> <p>- создание игровых ситуаций, в</p>	<ol style="list-style-type: none"> <li>1. Комплекс № 17. Приветствие «Здравствуй, солнце золотое» (сл. Т. Боровик, (см. Приложение 1).</li> <li>2. Упражнение «Говорим низко и высоко» отрывок из р.н. сказки «Волк и семеро козлят» (см. Приложение 3).</li> <li>3. «Большой хоровод» (сл. А. Жигалкиной и И. Хайта, муз. Б. Савельева), «Раз - ладошка» (муз. Е. Зарицкой, сл. Е. Приходько), игра-хоровод «У бабушки Натальи» (р. н. м.)</li> </ol>	Мульти-медийная презентация.

		<p>контексте которых мог бы звучать песенный репертуар различных жанров;</p> <p>- Чтение стихотворения педагогом</p>	и репертуар, освоенный детьми в младшей группе	
<p><b>Сентябрь</b> <b>№ 4</b> <b>«Все вокруг звучит, а не молчит»</b></p>	<p><b>Цель:</b> развитие умения различать, слушать и слышать окружающие нас звуки.</p> <p><b>Задачи:</b></p> <ol style="list-style-type: none"> <li>1. Создавать условия для эмоционального благополучия каждого ребенка на занятии.</li> <li>2. Развивать навыки слухового внимания, экспериментировать с шумовыми и музыкальными звуками.</li> <li>3. Развивать звукоподражательные и имитационные навыки.</li> <li>4. Помочь детям услышать изобразительные моменты в музыкальных произведениях. закрепить понятия «шумовые» и «музыкальные звуки».</li> <li>5. Вспомнить знакомую песню, выразить</li> </ol>	<p>- подстраивание к голосу взрослого;</p> <p>- игровая ситуация: «Предложить детям закрыть глаза и послушать звуки, которые их окружают»; предложить детям самим издавать звуки различными предметами и музыкальными инструментами;</p> <p>- выполнение по показу, контроль правильности выполнения упражнений;</p> <p>- вокализация изобразительных моментов в музыкальных произведениях, вывод, что такие звуки называются вокальными;</p> <p>- беседа «Чтобы голос мог звучать,</p>	<ol style="list-style-type: none"> <li>1. Комплекс № 17. Приветствие «Здравствуй, солнце золотое» (сл. Т. Боровик (см. Приложение 1).</li> <li>2. Дидактическая игра «Кто что услышал» (см. Приложение 3).</li> <li>3. Комплекс №15. «Послушай, дружок» (ст. Л. Яртовой, см. Приложение 1).</li> <li>4. Фрагменты музыкальных произведений К. Сен-Санса «Кукушка в чаще леса», «Длинноухие персонажи», «Куры и петухи».</li> <li>5. Песня «Петушок» (муз. В. Витлина, сл. А. Пассовой).</li> </ol>	<p>Музыкальные инструменты, разные предметы.</p> <p>Шапочка петушка.</p>

	<p>свое отношение к песенному образу, петь слаженно, естественным голосом, передавая ласковый напевный характер песни.</p> <p>6. Развивать тембровый слух, принимать активное участие в музыкальных играх, поощрять самостоятельность в пропевании имени петушка.</p>	<p>его надо охранять»; игровая ситуация «Как помочь петушку», обыгрывание содержания песни;</p> <p>- предложение детям различных вариантов пропевания: «Петушок», «Петя-петушок», «Петушок – золотой гребешок»;</p>	<p>6. Комплекс № 18. Музыкальная игра «День рождения петушка» (см. Приложение 1).</p>	
<p><b>Октябрь № 5</b> <b>«Чтобы голос мог звучать, его надо охранять»</b></p>	<p><b>Цель:</b> закрепление знаний об охране детского голоса.</p> <p><b>Задачи:</b></p> <p>1. Задавать приветствием позитивный тон проведения занятия.</p> <p>2. Развивать у детей умение различать динамические оттенки: тихо, громко.</p> <p>3. Активизировать знания детей об охране детского голоса.</p> <p>4. Осваивать основные элементы пения и расширять певческий диапазон.</p>	<p>- пение без сопровождения;</p> <p>- выразительное чтение текста педагогом (относительно громко и относительно тихо). Педагог просит детей повторить это стихотворение с выполнением оттенков «громко» и «тихо».</p> <p>- педагог исполняет песню, 1 часть дети топают, на 2 – плавно качают руками;</p> <p>- продолжение беседы «Чтобы голос мог звучать, его надо охранять»;</p> <p>- использование в комплексе попевки «Топ-топ, топоток»</p>	<p>1. Комплекс № 17. Приветствие «Здравствуй, солнце золотое» (сл. Т. Боровик, см. Приложение 1).</p> <p>2. Упражнение «Говорим громко и тихо» стихотворение «Наша Таня громко плачет» (сл. А.Барто, муз. Л.Н. Алексеева). (Приложение 3)</p> <p>3. Песня в исполнении взрослого «Я красиво петь могу» (муз. Л. Абелян, сл. В. Степанова).</p> <p>4. Комплекс №14. «Хором песенку поем» (по стих. И. Бодраченко, см. Приложение 1).</p> <p>5. Песня «Петушок» (муз. В.</p>	<p>Л.Н. Алексеева «Игровое сольфеджио для малышей», стр. 10.</p> <p>Звуковая игрушка-петушок.</p>



	<p>5. Исполнять песню выразительно, естественным голосом, передавать в пении грустное, ласковое настроение первого куплета и радостное - второго.</p> <p>6. Эмоционально откликаться на знакомый образ петушка, пробудить интерес к песне, желание ее выучить.</p> <p>7. Развивать навыки индивидуального исполнения попевки, умение слышать соседа и продолжить пение в общем ритме, добиваться чистого интонирования б2 иТ3 вниз.</p>	<p>(муз. В. Жубинской);</p> <p>- игровая ситуация «Кто пришел в гости» (загадка), «Почему петушок грустный, что случилось?», показ рукой настроения песни (прием «Музыкальная кисточка»);</p> <p>- игровая ситуация «Петушок выздоровел», обсуждение с детьми характера и образа петушка, который они слышали в песне;</p> <p>- упражнение выполняется в кругу, дети по очереди исполняют попевку, затем передают игрушку соседу (пение по полутонам)</p>	<p>Витлина, сл. А. Пассовой).</p> <p>6. Песня «Петушок» (муз. Н. Бордюг сл. В. Данько).</p> <p>7. Распевка «Раз себе, два - другому».</p>	
<p><b>Октябрь № 6 «Жил на свете петушок»</b></p>	<p><b>Цель:</b> развитие интереса к певческой деятельности.</p> <p><b>Задачи:</b></p> <p>1. Добиваться мышечного раскрепощения, отсутствия скованности у детей с помощью песенок-приветствий.</p> <p>2. Развивать умение передавать динамические оттенки в пении.</p> <p>3. Осваивать в одном движении соединение трех регистров: штро-баса,</p>	<p>- сопровождение пения выразительными движениями, соответствующими содержанию песенки;</p> <p>- игровая ситуация «Успокоим Таню». Выразительное чтение стихотворения.</p> <p>- при исполнении песни педагогом, дети подпевают, передавая динамические оттенки.</p>	<p>1. Комплекс № 17. Приветствие «Здравствуй, солнце золотое» (сл. Т. Боровик, см. Приложение 1),</p> <p>2. Упражнение «Говорим и поем громко и тихо» стихотворение «Наша Таня громко плачет» (сл. А.Барто, муз. О.Левочкиной). (Приложение 3).</p>	<p>Л.Н. Алексеева «Игровое сольфеджио для малышей», стр. 10.</p>

	<p>грудного и фальцетного.</p> <p>4. Соотносить звуки ТЗ с графическим (расположение на модели), пластическим (показ рукой) и голосовым изображением (пропевание).</p> <p>5. Упражнять в чистом интонировании б2 и ч4 вверх, обратить внимание детей на то, что песенку как будто поют два голоса - один пониже, а второй высокий, звонкий (переход с 8 на 9 и с 20 на 21 такты).</p> <p>6. Развивать импровизационные навыки детей (сопровождать рассказ стихотворения звукоподражаниями, движениями, выразительной мимикой).</p> <p>7. Знакомство с песней веселого, озорного характера, дети подпевают.</p>	<p>- мотивация «Чтобы песни звонко петь, нужно голос разогреть»; использование в комплексе попевок на интонирование ч4 вверх «Вставай, вставай, штанишки надевай»;</p>  <p>- индивидуальное выполнение задания;</p> <p>- «Каким голоском поет петушок? Давайте его позовем», отдельное пропевание скачка на ч4 вверх («спрячь нотку под зонтик»), показ рукой высоты звуков;</p> <p>- «Минутка шалости» (текст стихотворения читает взрослый);</p> <p>- дети стоят в кругу, педагог «превращает» всех детей в цыплят (устроим «желтый тарарам») и исполняет песню, прохлопывая ритмический рисунок песенки цыпленка (припев), при повторении песни дети подпевают припев.</p>	<p>3. Комплекс №14. «Хором песенку поем» (по стих. И. Бодраченко, см. Приложение 1).</p> <p>4. Комплекс № 19. Музыкально-дидактическая игра «Кто в домике живет» (муз. М. Картушиной, сл. О. Нехорошкиной, см. Приложение 1).</p> <p>5. Песня «Петушок» (сл. В. Данько, муз. Н. Бордюг).</p> <p>6. Комплекс № 20. «А в деревне у меня» (стих. Ю. Склярской, см. Приложение 1).</p> <p>7. «Цыпленок» (муз. В. Алексеева, сл. М. Фроловой).</p>	<p>Модель домика, карточки.</p> <p>Звуковая игрушка-петушок.</p>
--	--	---	---	--

<p><b>Октябрь № 7, 8 «На желтеньких листочках»</b></p>	<p><b>Цель:</b> создание условий для развития эмоциональной отзывчивости на настроение песен.</p> <p><b>Задачи:</b></p> <ol style="list-style-type: none"> <li>1. Формировать умения подстраиваться к голосу взрослого, согласовывать пение с движениями.</li> <li>2. Развивать звонкость и полетность голоса, развивать долгий и короткий выдох с произнесением согласных «з» и «ж», выполнять длинную восходящую и нисходящую интонацию с переходом из грудного в фальцетный регистр на звук «у» (характер громкого воя).</li> <li>3. Развивать навык чистого интонирования поступательного движения мелодии вниз.</li> <li>4. Начинать разучивать мелодию песни с припева, обратить внимание на переход с первой фразы припева на вторую.</li> <li>5. Развивать дикционные навыки, обратить внимание на пунктирный ритм фразы «Белая рубашка, красная фуражка», на разное их окончание.</li> <li>6. Познакомить с новой песней, вызвать к ней интерес и желание ее разучивать,</li> </ol>	<p>- контроль правильности выполнения;</p> <p>- игровая ситуация: «К нам прилетели листочки», «На что они похожи?», «Листочки мечтают превратиться в самолетки, чтобы путешествовать», «Много интересного видели листочки в путешествии, встретили божью коровку, муху и комара»;</p> <p>- показ рукой направление мелодии;</p> <p>- пение по полутонам;</p> <p>- «путешествуя, они увидели желтеньких цыплят и петушка, слышали их песенки»;</p> <p>- проговаривание текста в ритме песни по фразам, прохлопывание ритмического рисунка;</p>	<ol style="list-style-type: none"> <li>1. Комплекс № 18. Приветствие «Здравствуй, солнце золотое» (сл. Т. Боровик, см. Приложение 1).</li> <li>2. Упражнение: «Самолет» (исполнение звука «у» в характере громкого воя), «Комар» («з», «з», «з» - коротко, «ззз...» - длинно и высоко), «Муха» («ж», «ж», «ж» - коротко, «жжж...» - длинно).</li> <li>3. Попевка «Комарики-мошки, тоненькие ножки».</li> </ol>  <ol style="list-style-type: none"> <li>4. Песня «Цыпленок» (муз. В. Алексеева, сл. М. Фроловой).</li> <li>5. Песня «Петушок» (муз. Н. Бордюг, сл. В. Данько).</li> <li>6. Песня «На желтеньких</li> </ol>	<p>Листочки.</p>
--	--	---	--	------------------

	при повторном прослушивании – подпевать песню.	- игровая ситуация: «Насекомые подружились с листочками и попросили их взять с собой в путешествие», на проигрыш дети импровизируют с листочками;	листочках» (муз. И. Осокиной).	
<b>Ноябрь № 9</b> <b>«Цыпленок-крошка»</b>	<p><b>Цель:</b> развитие координацию голоса и слуха.</p> <p><b>Задачи:</b></p> <ol style="list-style-type: none"> <li>1. Передавать в пении радостное настроение, петь светлым, легким звуком.</li> <li>2. Развивать ощущение равномерной ритмической пульсации ритмослогов.</li> <li>3. Развивать долгий, направленный выдох, звонкость и полетность голоса, добиваться чистого интонирования терции.</li> <li>4. Соотносить звуки ТЗ с их графическим (расположение на модели) пластическим (показ рукой) и голосовым изображением (пропевание).</li> <li>5. Закреплять навыки чистого интонирования м2 и поступательное движения мелодии вниз.</li> <li>6. Упражнять в чистом пропевании мелодии, обратить внимание детей на переход с первой фразы припева («Цып-</li> </ol>	<p>- мотивация «Подарим настроение друг другу»;</p> <p>-предложить детям рассмотреть рисунки и назвать, что на них изображено. Проговаривать слова нужно медленно, не торопясь, помогая себе хлопками.</p> <p>- «цыпленок принес детям осенние листочки», приемы моделирования звука;</p> <p>- игровая ситуация: «Чтобы у цыплячьего семейства получилась стройная красивая песенка, нужно им помочь определить, какими голосами они будут петь»;</p> <p>- пение по полутонам;</p> <p>- настройка голоса на первом</p>	<ol style="list-style-type: none"> <li>1. Комплекс № 18. Приветствие «Здравствуй, солнце золотое» (сл. Т. Боровик, см. Приложение 1).</li> <li>2. Упражнение «Помогай себе хлопками». (Приложение 3)</li> <li>3. Комплекс № 5. «Поиграем с листочками» (см. Приложение 1).</li> <li>4. Комплекс № 19. Музыкально-дидактическая игра «Кто в домике живет» (муз. М. Картушиной сл. О. Нехорошкиной, см. Приложение 1).</li> <li>5. Попевка «Комарики-мошки».</li> <li>6. Песня «Цыпленок» (муз. В. Алексеева, сл. М. Фроловой).</li> </ol>	<p>Домогацкая, «Учусь вместе с мамой», стр. 7-11.</p> <p>Игрушка-цыпленок, Листочки.</p> <p>Домик, Карточки.</p>

	цып, пи-пи-пи») на вторую («Цыпа, цыпа, пи-пи-пи»).	звук; - на вступление предложить детям полетать как листочки; - проговаривание текста в ритме песни.	7. Песня «На желтеньких листочках» (муз. И. Осокиной).	
<b>Ноябрь № 10, 11 «Смешинки»</b>	<p><b>Цель:</b> развитие чувства юмора.</p> <p><b>Задачи:</b></p> <ol style="list-style-type: none"> <li>1. Подготовить голосовой аппарат к пению, развивать звонкость и полетность голоса.</li> <li>2. Формировать звуковременные понятия (долгий-ударный, короткий-безударный).</li> <li>3. Упражнять детей в умении передавать эмоции в пении (весело, удивленно, сердито), расширять их певческий диапазон.</li> <li>4. Обратить внимание детей на средства выразительности, которыми пользуется взрослый при передаче настроения стихотворения.</li> <li>5. Развивать умение слушать друг друга, работать над унисоном.</li> <li>6. Петь естественным голосом, без напряжения, стимулировать творческие проявления во время исполнения песни (выразительное исполнение).</li> <li>7. Добиваться легкого, подвижного</li> </ol>	<p>- в комплексе к качеству попевки использование 2 фразы припева из песни «Цыпленок» В. Алексеева;</p> <p>- игровая ситуация «Смотрим, говорим, хлопаем».</p> <p>- игровая ситуация: «Подразним комарика»; пение по полутону;</p> <p>- выразительное чтение стихотворения;</p> <p>- игровой момент «Поймай смешинку», пение по полутонам;</p> <p>- напоминание;</p>	<ol style="list-style-type: none"> <li>1. Комплекс № 14. «Хором песенку поем» (по стих. И. Бодраченко, см. Приложение 1).</li> <li>2. Упражнение «Помогай себе хлопками». (см. Приложение 3).</li> <li>3. Попевка «Камарики-мошки».</li> <li>4. Стихотворение «Отчего мне так смешно?» С. Зубовой.</li> <li>5. Попевка «Смешинки» (муз. Е. Попляновой, сл. А. Середы).</li> <li>6. Песня «Цыпленок» (муз. В. Алексеева, сл. М. Фроловой).</li> <li>7. Песня «На желтеньких</li> </ol>	<p>Домогацкая, «Учусь вместе с мамой», стр. 7-11.</p> <p>Шапочки цыплят.</p>

	звучания, дружно вступать на начало песни после вступления.	- обыгрывание содержания песни – путешествие вместе с листочками;	листочках» (муз. И. Осокиной).	
<b>Ноябрь № 12 «Прилетай к нам, песенка» (итоговое)</b>	<p><b>Цель:</b> создание условий для выражения своего отношения к характеру и содержанию знакомых песен.</p> <p><b>Задачи:</b></p> <ol style="list-style-type: none"> <li>1. Дать возможность детям исследовать возможности своего голоса, подготовка голоса к пению.</li> <li>2. Развивать звуковременные понятия (долгий-ударный, короткий-безударный).</li> <li>3. Стимулировать стремление к достижению результата в певческой деятельности; поощрять желание детей петь самостоятельно; создавать условия для реализации творческих способностей.</li> </ol>	<ul style="list-style-type: none"> <li>- напоминание правильного выполнения;</li> <li>- игровая ситуация «Смотрим, говорим, хлопаем, шлепаем», короткие (безударные слоги – хлопаем), длинные (ударные) – удары ладонями по коленям «шлепаем».</li> <li>- игровая ситуация «Концерт для игрушек», в помощь - рисунки детей, которые они нарисовали вместе с родителями;</li> <li>- к концу занятия дети составление музыкального альбома «Прилетай к нам, песенка»;</li> </ul>	<ol style="list-style-type: none"> <li>1. Комплекс № 1. «Хором песенку поем» (см. Приложение 1).</li> <li>2. Упражнение «Помогай себе хлопками». (Приложение 3)</li> <li>3. Попевка «Смешинки» (муз. Е. Попляновой, сл. А. Середы), Песни: «Петушок» (муз. Н. Бордюг, сл. В. Данько), «Петушок» (муз. В. Витлина, сл. А. Пассовой), «Цыпленок» (муз. В. Алексеева, сл. М. Фроловой), «На желтеньких листочках» (муз. И. Осокиной).</li> </ol>	Игрушки, рисунки детей.
<b>Декабрь № 13, 14 «Вот и зимушка пришла»</b>	<p><b>Цель:</b> стимулирование активности и желания детей включаться в певческую деятельность.</p> <p><b>Задачи:</b></p> <ol style="list-style-type: none"> <li>1. Развивать умение подстраиваться к голосу взрослого.</li> <li>2. Стимулировать желание детей</li> </ol>	<ul style="list-style-type: none"> <li>- подражание взрослому;</li> <li>- игровая мотивация «Учимся петь вместе со снежинкой», приемы моделирования звука,</li> </ul>	<ol style="list-style-type: none"> <li>1. Приветствие «Здравствуйте»</li> <li>2. Комплекс № 6. «Поиграем со снежинками» (см. Приложение 1).</li> </ol>	Снежинки.

	<p>исследовать возможности своего голоса, развивать артикуляционный аппарат.</p> <p>3. Развивать умение соотносить темп музыки с выразительными движениями.</p> <p>4. Знакомить с песней, вызвать интерес к ней и желание ее разучивать, подпевание припева.</p> <p>5. Соотносить высоту звука с соответствующим показом рукой (по ТЗ).</p> <p>6. Развивать умение понимать музыкальный образ песни, соотносить его со своим жизненным опытом.</p>	<p>выполнение по показу;</p> <p>- выразительное исполнение песни, ситуативный разговор по содержанию песни;</p> <p>- игровой момент: «Если прошлый раз смешинки пели на одном звуке, то сегодня они будут петь разные (по звукам ТЗ)»;</p> <p>- ситуативный разговор по содержанию песни;</p> <p>- игровой момент: «Спасаем кошkin дом».</p> <p>Дон-дон! Дон-дон! <i>(медленно)</i> Загорелся кошkin дом, Кошка выскочила! <i>(быстрее)</i> Глаза выпучила. Бежит курочка с ведром <i>(быстрее)</i> Заливать кошkin дом!</p> <p>- имитировать раскачивание колокола с постепенным ускорением;</p>	<p>3. Игра «Дон-дон», р.н. попевка (Приложение 3)</p> <p>4. Песня «Детский сад» (сл. и муз. И. Пономаревой).</p> <p>5. Попевка «Смешинки» (муз. Е. Попляновой сл. А. Середы).</p> <p>6. Песня «Санки» (муз. М. Красева, сл. О. Высотской).</p>	<p>Графическая модель.</p>
<p><b>Декабрь № 15, 16</b> <b>«Катаются с горки мальчишки и девочки»</b></p>	<p><b>Цель:</b> развитие певческих навыков.</p> <p><b>Задачи:</b></p> <p>1. Развивать слуховое внимание, умение подстраиваться к голосу взрослого.</p> <p>2. Развивать умение петь самостоятельно.</p>	<p>- мотивирование детей на подпевание «Настроить ушки-послушки»;</p> <p>- игровая ситуация «Подарок для</p>	<p>1. Комплекс № 23. Вокальная игра «Это я!» (муз. М. Картушиной, см. Приложение 1).</p> <p>2. Упражнение «Спой свое имя».</p>	

	<p>3. Осваивать навык пропевания гласного звука (далеко, высоко) на одном дыхании.</p> <p>4. Стимулировать желание детей исследовать возможности своего голоса.</p> <p>5. Продолжать развивать умение соотносить темп музыки с выразительными движениями.</p> <p>6. Упражнять в чистом интонировании мелодии, построенной на одном звуке (5, 9 такты), поступательного движения мелодии, передавать в пении вопросительную интонацию.</p> <p>7. Упражнять в чистом пропевании ч4 вверх и поступательного хода мелодии вниз, интонационно выделять слова в конце фраз (например, «на дворе большой мороз»).</p>	<p>друзей» (снежки), мотивация «Пропой свое имя – получи снежок»;</p> <p>- игровое задание «Чей голосок улетит за снежком»;</p> <p>- приемы моделирования звука;</p> <p>- игровое задание «Спасаем кошкин дом», медленный темп-имитировать раскачивание тяжелого колокола, умеренный – шагать врассыпную, быстрый – бегать.</p> <p>- показ направления мелодии рукой, отдельное пропевание мелодических оборотов;</p> <p>- прием «Погладь нотку»;</p>	<p>3. Упражнение «Играем в снежки».</p> <p>4. Комплекс № 7. «Горка» (см. Приложение 1).</p> <p>5. Игра «Дон-дон», р.н. попевка. (Приложение 3)</p> <p>5. Песня «Детский сад» (сл. и муз. И. Пономаревой).</p> <p>6. Песня «Санки» (муз. М. Красева, сл. О. Высотской).</p>	<p>Снежки.</p> <p>Графическая модель.</p>
<p><b>Январь № 17, 18, 19</b> «Страна мальчишек и девчонок»</p>	<p><b>Цель:</b> развитие умения понимать чувства и эмоции, заложенные в художественных произведениях.</p> <p><b>Задачи:</b></p> <p>1. Прививать навыки хорошего тона, учить детей петь по фразам.</p> <p>2. Развивать умение слышать паузу,</p>	<p>- мотивация «Чтобы вежливым быть, нужно «здравствуй» говорить»;</p> <p>- выразительное чтение стихотворения о паузе взрослым;</p>	<p>1. Приветствие «Здравствуйте» (муз. М. Лазарева).</p> <p>2. Упражнение «Пауза-молчание». Попевка</p>	





	<p>отмечать в движениях остановку звучания.</p> <p>3. Развивать у детей умения соотносить высоту звука с его расположением на модели (V, III ступени).</p> <p>4. Развивать артикуляционную моторику, вырабатывать навык быстрого изменения положения губ.</p> <p>5. Формировать умение петь по фразам, индивидуально, понимать, к кому с вопросом обращается взрослый (к мальчику или девочке), развивать умение слушать пение товарищей, отмечать точное и неточное пение.</p> <p>6. Вызвать интерес к песне, желание ее разучивать, обратить внимание на мелодическую особенность песни - как будто разговаривают два человека: один более низким голосом, другой – высоким; разучивание мелодии.</p> <p>7. Передавать в пении веселый, оживленный характер песни, петь слаженно, легким звуком с музыкальным сопровождением, одновременно вступать на начало куплетов после вступления и проигрыша.</p> <p>8. Развивать дикционные навыки:</p>	<p>Что такое пауза? Перерыв в звучании. Или, проще говоря, - это знак молчания.</p> <p>- игровая ситуация «Найди паузу».</p> <p>Педагог исполняет попевку, дети поют «Но-но-но». На паузу поднимают указательный пальчик вверх;</p> <p>- игровая ситуация «У каждой нотки – свое место». Пение V, III ступеней по графической модели;</p> <p>- мотивация «Чтоб красиво, звонко петь, нужно голос разогреть»;</p> <p>- помощь взрослому детям по необходимости;</p> <p>- ситуативный разговор по содержанию песни;</p> <p>- поощрение желания петь самостоятельно;</p>	<p>«Лошадки» (Приложение 3)</p> <p>3. Комплекс № 23. Вокальная игра «Это я!» (муз. М. Картушиной, см. Приложение 1).</p> <p>4. Комплекс № 8. Артикуляционная гимнастика «Улыбнись мне поскорей» (см. Приложение 1)</p> <p>5. Попевка «Нет, нет я сама» ( муз. Л. Виноградова, сл. И. Муравейко,).</p> <p>6. Песня «Вова-растеряшка» муз. С. Баневича, сл. Л. Барбас).</p> <p>7. Песня «Детский сад» (сл. и муз. И. Пономаревой).</p> <p>8. Песня «Санки» (муз. М. Красева, сл. О. Высотской).</p>	
--	---	---	---	--

	правильно произносить гласные в словах «рядышком», «солнышко», «ребят», согласные в конце слов «снежок», «пушок», «везет», «идет» и т.д., быстро произносить согласные з и с в словах «мороз», «нос».			
<b>Февраль № 20 «А у нас есть кошка Мурка»</b>	<p><b>Цель:</b> развитие основных элементов пения.</p> <p><b>Задачи:</b></p> <ol style="list-style-type: none"> <li>1. Создавать благоприятную атмосферу.</li> <li>2. Подготовка голоса к пению, развивать мышцы артикуляционного аппарата.</li> <li>3. Познакомить детей с VI ступенью, развивать звуковысотный слух.</li> <li>4. Знакомство с новой песней, поощрять желание детей разучивать песню с голоса – подпевать (убрать)</li> <li>5. Формировать умения петь по фразам группами (девочки, мальчики), добиваться большей напевности в первой фразе, протягивая гласные в словах «растеряшка», «рубашка», и легкости исполнения во второй.</li> <li>6. Добиваться согласованности пения и движений, контролировать слухом правильность выполнения</li> </ol>	<ul style="list-style-type: none"> <li>- общение;</li> <li>- мотивация перед выполнением комплекса «Мы с ребятами играем, голосок разогреваем», игровая ситуация «Кого встретили ребята» (загадка про зайца);</li> <li>- показ на графической модели;</li> <li>- показ высоты звука рукой;</li> <li>- оказание помощи по необходимости;</li> <li>- выразительное исполнение песни взрослым без музыкального сопровождения, ситуативный разговор по содержанию песни;</li> <li>- прием «Погладь нотку», «Спрячь нотку под зонтик», подстраивание к голосу взрослого;</li> <li>- первый раз роль кошки выполняет взрослый;</li> </ul>	<ol style="list-style-type: none"> <li>1. Приветствие «Здравствуйте» (муз. М. Лазарева).</li> <li>2. Комплекс № 9. «Поиграем?!» (см. Приложение 1).</li> <li>3. Пение по графической модели. Попевка «Зайчик». (Приложение 3)</li> <li>5. Песня «А у нас есть кошка Мурка» (муз. Н. Бордюг сл. Э. Костиной,).</li> <li>6. Песня «Вова-растеряшка» (муз. С. Баневича, сл. Л. Барбас).</li> <li>7. Музыкальная игра «Веселись,</li> </ol>	<p>Графическая модель попеки «Зайка» Е.Домогацкая, «Учусь вместе с мамой», стр. 41.</p> <p>Игрушка-кошка.</p> <p>Шапочка</p>

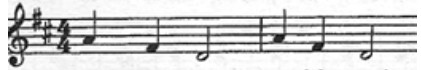
	звукоподражаний, ввести в игру роль кошки.		детвора» (эст. н. м).	кошки.
<b>Февраль № 21, 22</b> <b>«Ты о чём мурлычешь, кошка?»</b> (см. Приложение 2).	<b>Цель:</b> развитие основных элементов пения. <b>Задачи:</b> 1. Создавать благоприятную атмосферу 2. Продолжать развивать подвижность, моторику артикуляционного аппарата. 3. Упражнять детей в умении различать VI ступень звукоряда, показывать ее на модели. 4. Упражнять в умении равномерного выдоха. 5. Вырабатывать навык правильного формирования гласных звуков, мягкой атаки. 6. Упражнять в чистом интонировании мелодии (бб и ч4 вверх), последнюю ноту запева пропевать вдаль, добиваться напевности в припеве. 7. Развивать умение откликаться на песню подвижного маршевого характера, передавать в движении характер песни, обратить внимание на пунктирный ритм мелодии, прохлопывать ритмический рисунок.	- мотивация «Чтобы вежливым быть, нужно «здравствуй» говорить»; - пение по модели «Лесенка», - показ, пояснение, выполнение пред зеркалом; - объяснить детям, что голос тянется длинно, как ниточка; - прием «Введения образа звука с движением рук: вижу-слышу-пою»; - игровая ситуация «Песенка про мышек»; - приемы «Спрячь нотку под зонтик», «Нарисуй дорожку», отдельное пропевание интервалов, прием «Погладь нотку», «Рисуем песенку»; - прохлопывание ритмического рисунка мелодии, выполнение этюдов;	1. Приветствие «Здравствуйте» (муз. М. Лазарева). 2. Игра «Лесенка». Р.н. попевка «баю- баю» (Приложение 3) 3. Комплекс № 11. Артикуляционная гимнастика «Ждет гостей сегодня кошка» (см. Приложение 1). 4. Упражнение с клубочком. 5. Комплекс № 22. «У нашего котичи» (см. Приложение 1). 6. Песня «А у нас есть кошка Мурка» (муз. Н. Бордюг, сл. Э. Костиной). 7. Музыкальная игра «Котятки» (муз. Е. Тиличевой, сл. О. Высотской).	Модель «Лесенка» Е.Домогацкая , «Учусь вместе с мамой», стр. 40. Игрушка-кошка. Клубочек. Макет лесенки с тремя ступенями, картинки с изображением мышек. Шапочки котят.

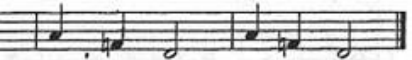
<p><b>Февраль</b> <b>№ 23</b> <b>«Загадки</b> <b>девочки</b> <b>Резвущки</b> (контр.)</p>	<p><b>Цель:</b> получение эстетических эмоций от занятия певческой деятельностью.</p> <p><b>Задачи:</b></p> <ol style="list-style-type: none"> <li>1. Создавать благоприятную атмосферу занятия, подготовка голоса к пению.</li> <li>2. Развивать музыкальный слух и память, узнавать знакомые песни по мелодии или вступлению; создавать условия для исполнения знакомых песен по собственному желанию; стимулировать желание детей проявлять инициативу, активность, творчество, желание проявить свои способности.</li> </ol>	<p>- игровая ситуация «Загадки девочки Резвущки»,</p> <p>разворачивание игрового сюжета «Отгадай музыкальные загадки»;</p> <p>- пение по модели «Лесенка»,</p>	<ol style="list-style-type: none"> <li>1. Комплекс № 1. «Здравствуй, солнышко» (см. Приложение 1).</li> <li>2. Игра «Лесенка». Р.н. попевка «баю- баю» (Приложение 3)</li> <li>3. Попевка «Смешинки» (сл. А. Середы, муз. Е. Попляновой), песни: «Детский сад» (сл. и муз. И. Пономаревой), «Санки» (муз. М. Красева, сл. О. Высотской), «А у нас есть кошка Мурка» (муз. Н. Бордюг сл. Э. Костиной), «Вова-растеряшка» (муз. С. Баневича сл. Л. Барбас).</li> </ol>	<p>Модель «Лесенка» Е.Домогацкая, «Учусь вместе с мамой», стр. 40.</p> <p>Мульти-медийная презентация.</p>
<p><b>Март</b> <b>№ 24, 25</b> <b>«У бабушки с дедушкой»</b></p>	<p><b>Цель:</b> стимулирование активности и желания детей включаться в певческую деятельность.</p> <p><b>Задачи:</b></p> <ol style="list-style-type: none"> <li>1. Создавать эмоционально-позитивный климат.</li> <li>2. Развивать умение различать эмоциональную окраску отдельных звуков лада.</li> </ol>	<p>- беседа по теме;</p> <p>- пение по графической модели.</p>	<ol style="list-style-type: none"> <li>1. Приветствие «Добрый день» (муз. И.Меньших).</li> <li>2. Игра «Два братика» (попевка «Мажор и минор» автор Т.Тютюнникова) (Приложение 3).</li> </ol>  <p>Здрав - ствуй - те, я - Ма - жор!</p>	

	<p>3. Развивать подвижность артикуляционного аппарата;</p> <p>4. Знакомить с новой песней, ее содержанием, подпевать мелодию, подстраиваясь к голосу взрослого.</p> <p>5. Приучать детей петь на полуулыбке, естественным голосом, без напряжения, выразительно передавать музыкальный образ кошки, используя невербальные средства выразительности (мимику, жест).</p> <p>6. Обыгрывать содержание песни, передавать в пении характер озорных, энергичных, смелых котят.</p>	<ul style="list-style-type: none"> <li>- прием моделирования звука;</li> <li>- контроль правильности выполнения;</li> <li>- прием «Тянуть песенку за нос», пение по полутонам; настройка на первом звуке попевки;</li> <li>- познавательная минутка «Вежливые слова», выразительное исполнение песни взрослым, беседа по содержанию, отдельное пропевание слова «Пожалуйста»;</li> <li>- обыгрывание содержания песни;</li> <li>- обсуждение образов котят и мышек;</li> </ul>	 <p>Здрав - ствуй - те, я - Мия - нор.</p> <p>Пение «А-гу», «У-а» (пение звукоподражаний на (V, III ступенях). (Приложение 3)</p> <p>3. Комплекс № 12. Артикуляционная гимнастика «В гости к бабушке и дедушке» (см. Приложение 1)</p> <p>4. Песня «Козлик» (муз. С. Гаврилова, сл. Р. Алдоиной).</p> <p>5. Песня «А у нас есть кошка Мурка» (муз. Н. Бордюг, сл. Э. Костиной).</p> <p>6. Музыкальная игра «Котятки» (муз. Е. Тиличевой, сл. О. Высотской).</p>	<p>Модель «Лесенка».</p> <p>Е.Домогацкая, «Учусь вместе с мамой», стр. 36.</p> <p>Шапочки мышек и котят.</p>
<p><b>Март № 26, 27 «Ниточки добра и теплоты»</b></p>	<p><b>Цель:</b> развитие умений плавного ведения звука.</p> <p><b>Задачи:</b></p> <ol style="list-style-type: none"> <li>1. Создавать эмоционально-позитивный климат.</li> <li>2. Способствовать развитию ладового чувства.</li> <li>3. Развивать умение петь по графической модели V, III и III, I ступени.</li> </ol>	<ul style="list-style-type: none"> <li>- мотивация: «Добрый день! — тебе сказали, - Добрый день! — ответил ты. Как две ниточки связали Теплоты и доброты»;</li> <li>- игровая ситуация «Свет или тень?», на светлую музыку подставляем руки солнышку, на мрачную – обнимаем плечи руками;</li> </ul>	<ol style="list-style-type: none"> <li>1. Приветствие «Добрый день» (муз. И. Меньших).</li> <li>2. Игра «Угадай-ка». (Приложение 3)</li> </ol>  <p>Светит сол - ныш - ко! Солнце спря - та - лось.</p>	<p>Графическая модель «Позови маму»</p>

	<p>4. Добиваться качественных, полноценных движений органов артикуляции, подготовка к правильному произношению фонем.</p> <p>5. Развивать умения протягивать гласные звуки, работать над дикцией.</p> <p>6. Обратить внимание детей на разный характер исполнения 2 и 3 куплетов, добиваться выразительности, передавать в пении свое отношение к песенному образу.</p> <p>7. Добиваться активности в пении, выразительно передавать игровые образы.</p>	<p>- игровая ситуация «Потерялись малыши», пение по графической модели «А-у»(V,III ступени), «Му-му» (III, I ступени);</p> <p>- работа с зеркалом;</p> <p>- игровая ситуация: «Бабушка угощает детей: Тане два, Жене два и т.д.», дети по очереди пропевают свое имя, взрослый помогает по необходимости;</p> <p>- проговаривание текста в ритме песни;</p> <p>- этюды на выразительность: «Поругали Трезора», «Пожалели кошечку»;</p> <p>- напоминание правил игры;</p>	<p>3. Песенное упражнение: «Позови маму» (Приложение 3)</p> <p>4. Комплекс № 8. Артикуляционная гимнастика «Улыбнись мне поскорей» (см. Приложение 1).</p> <p>5. Песня «Козлик» (муз. С. Гаврилова, сл. Р. Алдоиной).</p> <p>6. Песня «А у нас есть кошка Мурка» (муз. Н. Бордюг сл. Э. Костиной).</p> <p>7. Музыкальная игра «Котятки» (муз. Е. Тиличевой сл. О. Высотской).</p>	<p>Е.Домогацкая «Учусь вместе с мамой», стр.46.</p> <p>Шапочки котят и мышек.</p>
<p><b>Апрель № 28, 29 «Модница»</b></p>	<p><b>Цель:</b> расширять детский певческий кругозор.</p> <p><b>Задачи:</b></p> <p>1. Создавать эмоционально-позитивный климат.</p> <p>2. Развивать умение петь по графической модели VI, V и I ступени.</p> <p>3. Освободить от напряжения нижнюю челюсть (избегая в то же время слишком больших ее движений).</p> <p>4. Знакомство с новой песней, ее</p>	<p>- общение;</p> <p>- игровая ситуация «Найдем на лесенке курочку и цыпленка»</p> <p>- пение по графической модели;</p> <p>- работа с зеркалом;</p>	<p>1. Приветствие «Здравствуйте» (муз. М. Картушиной).</p> <p>1. Песенное упражнение «Мама курица и сынок цыпленок» (Приложение 3).</p> <p>3. Комплекс № 13. Артикуляционная гимнастика «Зарядка для</p>	<p>Графическая модель «Курица и цыпленок».</p> <p>Е.Домогацкая «Учусь вместе с мамой» стр.47.</p>

	<p>содержанием, подпевать мелодию, подстраиваясь к голосу взрослого, обратить внимание детей на смену ритма музыкальных фраз.</p> <p>5. Добиваться дружного вступления на начало куплетов, чистого интонирования поступательного движения мелодии вверх, передавать в пении разный характер отдельных интонаций; брать дыхание между музыкальными фразами.</p> <p>6. Согласовывать пение с движениями, эмоционально передавать игровые образы.</p>	<p>- ситуативный разговор «Почему лошадку называют модницей», прохлопывание ритмического рисунка;</p> <p>- отдельное пропевание музыкальных фраз с разным характером;</p> <p>- выбор кошки считалкой;</p>	<p>лошадки» (см. Приложение 1).</p> <p>4. «Модница» (муз. Л.Абелян сл. В. Степанова).</p> <p>5. Песня «Козлик» (муз. С. Гаврилова, сл. Р. Алдоиной).</p> <p>6. Музыкальная игра «Веселись детвора» (эст. н. м.).</p>	<p>Шапочка кошки.</p>
<p><b>Апрель</b> <b>30, 31</b> <b>«Веселая карусель»</b></p>	<p><b>Цель:</b> расширять детский певческий кругозор.</p> <p><b>Задачи:</b></p> <p>1. Создавать эмоционально-позитивный климат.</p> <p>2. Формировать у детей систему представлений о музыкальном звуке и его свойствах.</p> <p>3. Упражнять детей в определении и пении V и I ступеней. Развивать звуковысотный слух.</p> <p>4. Разучивать мелодии, обратить внимание на разницу исполнения предложений (четвертными и восьмыми).</p> <p>5. Стремиться передавать в пении</p>	<p>- общение;</p> <p>- выполнение по показу;</p> <p>- игровая ситуация «Поможем сказочным гномам», пение по графической модели, выполнение образных движений (бьем молотком по наковальне);</p> <p>- игровая ситуация «Загадка про карусель», моделирование карусели из платочков;</p>	<p>1. Приветствие «Здравствуйте» (муз. М. Картушиной).</p> <p>2. Комплекс № 4. «Поиграем с платочками» (см. Приложение 1).</p> <p>3. Песенное упражнение «Сказочные гномы». (см. Приложение 3)</p> <p>4. «Модница» (муз. Л. Абелян, сл. В. Степанова).</p>	<p>Платочки</p> <p>Графическая модель «Сказочные гномы».</p> <p>Е.Домогацкая «Учусь вместе с мамой», стр.</p>

	<p>ласковый характер песни, передавать свое отношение к песенному образу.</p> <p>6. Развивать эмоциональную отзывчивость на песню светлого, ласкового характера.</p> <p>7. Развивать умения двигаться под музыку с ускорением и замедлением, подпевая песню.</p>	<p>- отдельное пропевание музыкальных фраз, показ направления мелодии рукой;</p> <p>- хоровое и индивидуальное исполнение;</p> <p>- выразительное исполнение, беседа по содержанию;</p> <p>- игровая ситуация «Катание на карусели с игрушками»;</p>	<p>5. Песня «Козлик» (муз. С. Гаврилова, сл. Р. Алдоиной).</p> <p>6. Песня «Хомячок» (муз. Л. Абелан сл. В. Степанова).</p> <p>7. Музыкальная игра «Карусель» (муз. и сл. Е. Железновой).</p>	48.
<p><b>Май № 32 «Путешествие с песенкой»</b></p>	<p><b>Цель:</b> расширение детского певческого кругозора.</p> <p><b>Задачи:</b></p> <p>1. Создавать эмоционально-позитивный климат.</p> <p>2. Упражнять в умении определять направление мелодии.</p> <p>3. Развивать артикуляционный аппарат.</p> <p>4. Осваивать приемы звуковедения (отрывисто, плавно), используя движения и музыкальные инструменты.</p> <p>5. Вырабатывать навык четкого произношения согласной <u>к</u> в конце слова: «Хомяч<u>о</u>к, хомяч<u>о</u>к, добродушн<u>ы</u>й толст<u>я</u>ч<u>о</u>к».</p>	<p>- общение:</p> <p>- игровая ситуация «Наблюдаем за птичкой», определить (по движению мелодии), что делает птичка: летит вверх, летит вверх, сидит на веточке;</p> <p>- контроль за правильностью выполнения комплекса;</p> <p>- приемы вокального и тактильного уподобления;</p> <p>- объяснение, показ;</p> <p>- прием «Ловим звук за хвостик»;</p>	<p>1. Приветствие «Здравствуйте» (муз. М. Картушиной).</p> <p>2. Упражнение «Маленькая птичка». (Приложение 3).</p> <p>3. Комплекс № 16. «В путешествие» (см. Приложение 1).</p> <p>4. «Модница» (муз. Л. Абелян, сл. В. Степанова).</p> <p>5. Песня «Хомячок» (муз. Л. Абелан, сл. В. Степанова).</p>	Игрушка Птичка



<p><b>Май № 33</b> <b>«Улыбнулась песенка»</b> (итог - е)</p>	<p><b>Цель:</b> закрепление полученных умений, исполнение любимых песен коллективно, индивидуально.</p> <p><b>Задачи:</b></p> <ol style="list-style-type: none"> <li>1. Создавать эмоционально-позитивный климат занятия.</li> <li>2. Поощрять желание исполнять песни, выученные в течение года, поддерживать желание детей самовыражаться в исполнительской деятельности.</li> <li>3. Формировать стремление исполнять любимые песни по собственной инициативе.</li> </ol>	<p>- игровая ситуация «Проделки Кикиморы Бесцветной».</p>	<ol style="list-style-type: none"> <li>1. Комплекс № 14. «Хором песенку поем» (см. Приложение 2).</li> <li>2. Репертуар, выученный в течение года.</li> </ol>	<p>Мультимедийная презентация. Съемка занятия, создание видеофильма.</p>
<p><b>Май № 34, 35</b></p>	<p style="text-align: center;"><i>ОД (определение особенностей музыкального развития детей) (см. таблицу «Оценка достижений ожидаемых результатов освоения программы детьми 5-лет»)</i></p>			

<p><b>Июнь № 36, 37</b> <b>«А в деревне у меня»</b></p>	<p><b>Цель:</b> стимулирование активности и желания детей включаться в певческую деятельность.</p> <p><b>Задачи:</b></p> <ol style="list-style-type: none"> <li>1. Развивать умение различать регистры (низкий, средний высокий).</li> <li>2. Формировать у детей умения соотносить высоту звука с его</li> </ol>	<p>показ картинки «Три медведя»;</p> <p>- игровая ситуация: «Предложить детям назвать имена героев сказки и ответить: у кого голос был самый тонкий и высокий? У кого – самый низкий и грубый? У кого средний?»</p>	<ol style="list-style-type: none"> <li>1. Игра «Три медведя» Е.Домогацкая. (Приложение 3).</li> <li>2. Комплекс № 23. Вокальная игра «Это я!» (муз. М. Картушиной, см.</li> </ol>	<p>Е. Домогацкая, «Учусь вместе с мамой», стр.4.</p>
---	---	---	---	--

	<p>расположением на модели (звуки ТЗ).</p> <p>3. Продолжать осваивать основные элементы пения (дыхание, дикция, артикуляция).</p> <p>4. Совершенствовать звукоподражательные и импровизационные навыки</p> <p>5. Совершенствовать умения детей петь естественным голосом, без напряжения, выразительно передавать музыкальные образы, используя вербальные и невербальные средства выразительности (мимику, жест).</p> <p>6. Добиваться активности в пении, выразительно передавать игровые образы.</p>	<p>- игровая ситуация «У каждой нотки – свое место»;</p> <p>- мотивация «Чтобы песни звонко петь, нужно голос разогреть»;</p> <p>- «Минутка шалости» (текст стихотворения читает взрослый);</p> <p>- мотивация «Познакомимся с обитателями деревни»;</p>	<p>Приложение 1).</p> <p>3. Комплекс № 14. «Хором песенку поем» (по стих. И. Бодраченко (см. Приложение 1).</p> <p>4. Комплекс № 20. «А в деревне у меня» (стих. Ю. Складовой (см. Приложение 1).</p> <p>5. Песни: «Заботливый петушок» (муз. И. Пономаревой, сл. С. Насауленко), «Цыпленок» (муз. В. Алексеева, сл. М. Фроловой).</p> <p>6. Музыкальная игра «Курочка и цыплята»</p>	
<p><b>Июнь</b> <b>№ 38, 39</b> <b>«Желтый тарарам»</b></p>	<p><b>Цель:</b> стимулирование активности и желания детей включаться в певческую деятельность.</p> <p><b>Задачи:</b></p> <p>1. Создавать благоприятную атмосферу занятия, подготовка голоса к пению.</p> <p>2. Развивать звуковысотный слух,</p>	<p>- мотивация «Чтобы звонко пени петь, нужно голос разогреть»;</p> <p>- разыгрывание игровой ситуации: «Цыплята устроили</p>	<p>1. Комплекс № 1. «Здравствуй, солнышко» (см. Приложение 1).</p>	<p>Графическая модель «Мама курица и сынок цыпленок».</p>

	<p>умение петь по графической модели.</p> <p>3. Поддерживать интерес детей к певческой деятельности, исполняя знакомые и осваивая новые песни.</p> <p>4. Согласовывать пение с движениями, выразительно передавать игровые образы.</p>	<p>настоящий тарарам»;</p> <p>- объяснение: спеть песню мамы курицы. Как она зовет своего сыночка? Она поет на одном звуке. Что отвечает ей цыпленок? Какой он маленький, как тоненько выводит свою песенку! Мелодия его песенки движется сверху вниз;</p> <p>- пение по графической модели;</p>	<p>2. Песенное упражнение «Мама курица и сынок цыпленок». (Приложение 3).</p> <p>3. Песни: «Цыпленок» (муз. В. Алексеева, сл. М. Фроловой), «Подрались два петушка» (муз. Г. Левкодимова, сл. Г. Виеру), «Мамочка моя» (муз. и сл. Е. Горбиной).</p> <p>4. Музыкальная игра «Курочка и цыплята»</p>	<p>Е.Домогацкая, «Учусь вместе с мамой» стр.47.</p>
<p><b>Июль № 40, 41 «Потерял петушок свою песенку»</b></p>	<p><b>Цель:</b> закрепление знаний об охране детского голоса.</p> <p><b>Задачи:</b></p> <p>1. Добиваться мышечного раскрепощения, отсутствия скованности у детей с помощью песенок-приветствий.</p> <p>2. Упражнять в развитии сильного, здорового, выразительного голоса.</p> <p>3. Развивать чувство ритма.</p>	<p>- мотивация «Подарим радостное настроение друг другу»;</p> <p>- выполнение по показу, контроль за правильностью выполнения упражнений;</p> <p>- игровое задание:</p>	<p>1. Комплекс № 18. Приветствие «Здравствуй, солнце золотое (сл. Т. Боровик, см. Приложение 1).</p> <p>2. Комплекс №15. «Послушай, дружок» (ст. Л. Яртовой, см. Приложение 1).</p> <p>3. Игра «Хлопай в такт» (на знакомом песенном</p>	<p>Л.Н. Алексеева «Игровое сольфеджио для малышей», стр. 13.</p>

	<p>4. Поддерживать интерес детей к певческой деятельности, исполняя знакомые и осваивая новые песни; напомнить детям о том, как нужно беречь голос.</p> <p>5. Совершенствовать звукоподражательные и импровизационные навыки.</p>	<p>воспроизведение в хлопках метрический пульс знакомых песен;</p> <p>- разыгрывание игровой ситуации «Потерял Петушок свою песенку», «Как это произошло?», «Как помочь Петушку?»;</p>	<p>репертуаре) (Приложение 3).</p> <p>4. Песни: «Петушок» (муз. Н. Бордюг, сл. В. Данько), «А у нас есть кошка Мурка» (муз. Н. Бордюг сл. Э. Костиной), «Уточки» (муз. С. Соснина, сл. П. Синявского).</p> <p>5. Музыкальная игра «Веселись детвора» (эст. н. м.)</p>	<p>Игрушки для разыгрывания сюжета.</p>
<p><b>Июль</b> <b>№ 42, 43</b> <b>«Детский сад»</b></p>	<p><b>Цель:</b> создание условий для выражения своего отношения к характеру и содержанию знакомых песен.</p> <p><b>Задачи:</b></p> <p>1. Задавать приветствием позитивный тон проведения занятия.</p> <p>2. Развивать ощущение метрической пульсации и координации.</p> <p>3. Продолжать осваивать основные элементы пения (дыхание, дикция, артикуляция).</p>	<p>- мотивация «Чтобы вежливым быть, нужно «здравствуй» говорить»;</p> <p>- педагог читает текст, дети отмечают метрическую пульсацию с помощью звучащих жестов (хлопки, шлепки, притопы, щелчки)</p> <p>- игровая ситуация «Рано утром детский сад малышей встречает»;</p> <p>-</p> <p>- индивидуальное и хоровое</p>	<p>1. Приветствие «Рано утром» сл. и муз. Н. Катрухиной.</p> <p>2. Упражнение «Ритмическая разминка». «Тюшки-тютюшки», сл. Т. Тютюнниковой. (Приложение 3)</p> <p>3. Комплекс № 9. «Поиграем?!» (см. Приложение 1).</p>	<p>Т. Тютюнникова «Доноткино». Часть 2.</p>

	<p>4. Стремиться передавать в пении характер песни, добиваться выразительности исполнения.</p> <p>5. Развивать умения двигаться под музыку с ускорением и замедлением, подпевая песню.</p>	<p>исполнение песен;</p> <p>- напомнить детям, что они должны двигаться одновременно.</p>	<p>4. Песни «Детский сад» (сл. и муз. И. Пономаревой), «Вова-растеряшка» (муз. С. Баневича сл. Л. Барбас), попевка «Нет, нет я сама» (муз. Л.Виноградова сл. И. Муравейко,). «Клюквинка-Наташа» (муз. К. Тесакова, сл. В. Лукши).</p> <p>5. Игра «Карусель» (муз. и сл. Е. Железновой).</p>	
<p><b>Август № 44, 45 «На бабушкином дворе»</b></p>	<p><b>Цель:</b> закрепление полученных умений, исполнение любимых песен коллективно, индивидуально.</p> <p><b>Задачи:</b></p> <p>1. Развивать умение подстраиваться к голосу взрослого.</p> <p>2. Развивать подвижность артикуляционного аппарата.</p> <p>3. Развивать умение слышать паузу, отмечать в движениях остановку звучания.</p> <p>4. Стимулировать стремление к достижению результата в певческой деятельности; поощрять желание</p>	<p>- мотивация «Пожелаем друг другу хорошего настроения»;</p> <p>- контролировать качество выполнения;</p> <p>- игровая ситуация «Найди паузу». Педагог исполняет попевку, дети подпевают «Но-но-но» и шагают как лошадки. На паузу останавливаются и поднимают указательный пальчик вверх;</p>	<p>1. Приветствие «Добрый день» (муз. И. Меньших).</p> <p>2. Комплекс № 12. Артикуляционная гимнастика «В гости к бабушке и дедушке» (см. Приложение 1)</p> <p>3. Упражнение «Пауза молчание». Попевка «Лошадки» (Приложение 3).</p>	

	<p>детей петь самостоятельно.</p> <p>5. Согласовывать пение с движениями развивать быстроту реакции, воспитывать культуру поведения в игровой деятельности.</p>	<p>- мотивация «Доставим радость бабушке и дедушке»;</p> <p>- на слова «Та-ра-ра!» дети подыгрывают себе на ложках, на слова «Кап-кап-кап!» - на колокольчиках.</p>	<p>4. Попевка «Ладушки» (р. н.м.), песни «Модница» (муз. Л. Абелян, сл. В. Степанова), «Козлик» (муз. С. Гаврилова, сл. Р. Алдоиной)</p> <p>5. Музыкальная игра «Солнышко и дождик» сл. и муз. М. Картушиной).</p>	<p>Ложки, колокольчики.</p>
<p><b>Август № 46, 47 «Угадай-ка»</b></p>	<p><b>Цель:</b> закрепление полученных навыков, исполнение любимых песен коллективно, индивидуально.</p> <p>1. Создавать непринужденную, радостную обстановку в процессе занятия.</p> <p>2. Развивать умение определять мажорный минорный лады.</p> <p>3. Закрепление певческих навыков (дикция, дыхание, артикуляция)</p> <p>4. Продолжать развивать музыкальный слух и память, узнавать знакомые песни по мелодии или вступлению.</p>	<p>- «Доброе утро! Удачного дня И от солнышка и от меня!»;</p> <p>-игровая ситуация «Свет и тень», на светлую музыку, подставляем руки солнышку, на мрачную – обнимаем плечи руками;</p> <p>- мотивация «Мы с ребятами играем, голосок разогреваем», выполнение по показу;</p> <p>- если дети правильно отгадали песню, музыкальный руководитель показывает игрушку и предлагает спеть песню хором или индивидуально.</p>	<p>1. Приветствие «Добрый день» (муз. И. Меньших).</p> <p>2. Игра «Угадай-ка». (Приложение 3).</p> <p>3. Комплекс № 14. «Хором песенку поем» (см. Приложение 1).</p> <p>4. Знакомые песни, выученные в течение года</p>	

## Методическое обеспечение программы

Методический материал на каждом возрастном этапе освоения программы (примерные конспекты образовательной деятельности)

### Конспект ОД для детей 4-5 лет № 21, 22 на тему «Ты о чём мурлычешь, кошка?»

**Цель занятия:** развитие основных элементов пения.

**Задачи:**

- совершенствовать слуховое восприятие;
- формировать музыкально-слуховые певческие представления;
- побуждать в пении и речи эмоционально передавать выразительные особенности стихов и песен;
- упражнять в умении равномерного выдоха;
- формировать умения петь напевно.

**Материалы и пособия:** игрушка-кошка, клубочек, лесенка, картинки мышек.

**Предварительная работа:** прослушивание пьесы М. Раухвергера «Лошадка», темы Кошки из симфонической сказки С. Прокофьева «Петя и волк».

**Репертуар:**

1. Приветствие «Здравствуйте» (муз. М. Лазарева).
2. Игра «Лесенка». Р.н. попевка «баю- баю».
3. Стихотворение «Кошка» Г. Сапгир.
4. Комплекс № 11. Артикуляционная гимнастика «Ждет гостей сегодня кошка» (см. Приложение 1)
5. Упражнение с клубочком.
6. Комплекс № 23. «У нашего котичи» (см. Приложение 1).
7. Песня «А у нас есть кошка Мурка» (муз. Н. Бордюг, сл. Э. Костиной).
8. Музыкальная игра «Котятки» (муз. Е. Тиличевой, сл. О. Высотской).

*Дети заходят свободно в зал.*

**Приветствие «Здравствуйте» (муз. М. Лазарева).**

**Задача:** создавать благоприятную атмосферу занятия.

**Муз. рук.** Ребята, я предлагаю вам погулять по нашей музыкальной лесенке.

**Игра «Лесенка». Р.н. попевка «баю- баю»** (см. Приложение 3)  
*(пение по графической модели)*

**Задача:** Упражнять детей в умении различать VI ступень звукоряда, показывать ее на модели.

**Муз. рук.** Мы по лесенке шли, в гости к музыке пришли.

**Музыка С. Прокофьева из симфонической сказки «Петя и волк».**

**Тема Кошки**

**Муз. рук.** Мягкие лапки.

На лапках царапки.

Кто это?

**Муз. рук.** Давайте с ней поговорим. Кошка, как тебя зовут?

Мяу! *(приветливо)*

Стережешь ты мышку тут?

Мяу! *(решительно)*

Кошка, хочешь молочка?

Мяу! (утвердительно)

А в товарищи щенка?

Фр-р-р!.. (сердито)

(Г. Сапгир)

**Задача:** развивать навыки выразительности, передавать голосом разный характер «ответов» кошки.

**Задача:** подготовка голосового аппарата к пению.

### Комплекс № 11.

#### Артикуляционная гимнастика «Ждет гостей сегодня кошка»

(см. Приложение 2)

**Задачи:** продолжать развивать артикуляционный аппарат.

**Муз. рук.** Уснула наша кошечка, как мы ее разбудим?

*Дети могут предложить похлопать в ладоши, позвать кошку и т.д.*

**Муз. рук.** А я знаю, что кошка очень любит играть с клубочками.

Она с клубочками играла

И все нитки размотала.

### Упражнение с клубочком

**Задача:** упражнять в умении выполнять равномерный выдох.

*Ребенок держит конец размотанной ниточки, а музыкальный руководитель - клубок и начинает наматывать ниточку на клубок, при этом они вместе тянут звук до тех пор, пока ниточка не смотается.*

### Комплекс № 22. Упражнение «У нашего котищи»

Текст комплекса	Описание действий
У нашего котищи желтые глазщи, У нашего котищи длинные усищи, У нашего котищи острые когтищи, У нашего котищи умные мыслищи.	<i>О – поглаживание щек сверху вниз: «Во!». И – рисуем усы. У – поглаживание тыльной стороной ладони щек вперед, выражение удивления, губы «трубочкой», дуем на кончик носа. А – поглаживание тыльной стороной руки снизу вверх: «Ах!» - восхищение.</i>

**Муз. рук.** Вот закончилась игра,

И нашей кошечке песню спеть пора.

**Песня «А у нас есть кошка Мурка» (муз. Н. Бордюг, сл. Э. Костиной).**

**Задачи:** упражнять в чистом интонировании мелодии; добиваться напевности гласных звуков.

*Музыкальный руководитель выразительно исполняет песню, дети подпевают, затем работает над напевностью, используя приемы «Погладь нотку», «Спрячь нотку под зонтик», «Нарисуй дорожку», «Рисуем песенку».*

### Музыкальная игра «Котятки» (муз. Е. Тиличевой, сл. О. Высотской).

**Задача:** обыгрывать содержание песни, передавать в пении характер озорных, энергичных, смелых котят.

*Музыкальный руководитель обсуждает с детьми образы котят и мышек;*



## II вариант окончания занятия

**Муз. рук.** Смотрите, ребята, как сладко заснула наша кошечка после вкусного обеда.

Свернувшись клубочком  
На мягкой подушке,  
Спит наша кошка,  
Спят лапки и ушки.

**Музыкальный руководитель исполняет колыбельную «Котя-коток» (р. н. м.)**

**Задача:** развивать музыкально-эстетическое восприятие народных песен.

**Муз. рук.** Давайте не будем будить нашу кошечку, пусть она спит сладко-сладко, а в следующий раз, когда мы снова придем к ней в гости, спросим у неё, что ей приснилось.

*Дети тихо выходят из зала, чтобы не разбудить кошку.*

## 4.2 Дидактический материал, художественный материал (если необходимо) и т.д. в зависимости от направленности программы.

*(разработаны В. Н. Весниной.*

*с использованием первого комплекса упражнений В. В. Емельянова)*

### **. Комплексы упражнений для выработки основных элементов пения (дыхание, дикция, артикуляция)**

*(разработаны В. Н. Весниной.*

*с использованием первого комплекса упражнений В. В. Емельянова)*

#### **Комплекс № 1. «Здравствуй солнышко»**

Текст комплекса	Описание действий
Эй, засоня! Хватит спать! Солнышко! Пора вставать. Сол-ны-шко-о-о!	<i>Потянуться, зевнуть.</i>
1,2,3,4,5 - Будем солнце рисовать? Да!	<i>Позвать: «Сол-ны-шко-о-о», подражая высокой интонации голоса взрослого. Голосом «рисовать» солнышко, длинные и короткие лучики, подстраиваясь к интонации взрослого, сопровождая интонирование показом рукой (показ по модели солнышка с лучиками)</i>
Сколько лучиков? Узнаем, Если их пересчитаем!	<i>Упражнение «Посчитай лучики» - «От шепота до крика». Скажите «раз, два» шепотом, «три, четыре» - тихим голосом, «пять, шесть» - средним голосом, «семь, восемь» - громко, «девять» - очень громко, «десять!!!» - крикните!</i>
К нам лошадки прискакали, Вместе с нами прыгать стали. Наше Солнышко устало, Целый день с нами играло! Баю-бай, баю-бай, Солнышко, засыпай! Утром рано поднимись! И ребятам – улыбнись!	<i>Щелкать языком, меняя форму рта и высоту звука. Выполнять нисходящую интонацию вниз на звук «а». Интонировать м3 вниз, по полутонам</i>
Если б солнце мы достали,	<i>Выполнять восходящую интонацию на звук «а». Широко улыбнуться, обнажив сомкнутые зубы, положение губ, как при произнесении звука «и». Потянуться на носочках к солнышку.</i>

Мы б его расцеловали!	<i>Втянуть щеки внутрь рта, всосав в себя воздух, нижняя челюсть слегка опущена, губы сомкнуты. Удерживать такую позу в течение 2-5 секунд, а затем с усилием разомкнуть губы, причмокнув.</i>
-----------------------	--

### Комплекс № 2

#### Артикуляционно-мимическая разминка «Мы проснулись»

*Дети выполняют разминку по показу взрослого, перед зеркалом, текст читает музыкальный руководитель.*

Текст комплекса	Описание действий
Рано утром мы проснулись, Мы зевнули, потянулись, На носочки поднялись	<i>Широко открыть глаза. Зевнуть, потянуться. Подняться на носочки.</i>

<p>И массажем занялись.</p> <p>Глазки, глазки, вы проснулись? Да!</p> <p>Носик, носик, ты проснулся? Да!</p> <p>Губки, губки, вы проснулись? Да!</p> <p>Сначала обиделись,</p> <p>А потом улыбнулись!</p> <p>Мы массаж продолжаем, Лоб и щечки разминаем. Смешную песенку мы знаем, И на губах ее сыграем.</p>	<p><i>Массировать лицо от корней волос до шеи круговыми разминающими движениями.</i></p> <p><i>Протянуть слог «Да».</i> <i>И.П.: рот открыт движением челюсти вперед-вниз, пальцы рук находятся на нижних боковых зубах, не давая рту закрыться («самолетики»).</i></p> <p><i>Протянуть слог «Да».</i></p> <p><i>Протянуть слог «Да».</i> <i>Вывернуть нижнюю губу и придать лицу обиженное выражение.</i> <i>Широко улыбнуться, обнажив сомкнутые зубы, положение губ, как при произнесении звука «и».</i> <i>Разминающими и поколачивающими движениями кончиков пальцев пройтись по всему лицу.</i> <i>Указательным пальцем перебирать по губам, произнося при этом звук, похожий на «б-б-б...».</i></p>
--	--

### Комплекс № 3.

#### Вокально-пластическая разминка «Что и где у зайки»

Текст комплекса	Описание действий
<p>Ну-ка, отвечай-ка, Что и где у зайки? Где у зайки голова? Вот у зайки голова!</p> <p>Где у зайки ушки? Вот у зайки ушки! Где у зайки усики? Вот у зайки усики! Где у зайки хвостик? Вот у зайки хвостик! Где у зайки брюшко? Вот у зайки брюшко! Ну-ка, сосчитай-ка, Сколько лап у зайки? Раз, два, три, четыре...</p>	<p><i>Музыкальный руководитель пропевает простейшую мелодию с вопросительной интонацией.</i></p> <p><i>Дети показывают, где у зайки голова и, подстраиваясь к голосу взрослого, пропевают простейшую мелодию с утвердительной интонацией.</i></p> <p><i>И так далее.</i></p>

#### Комплекс № 4. «Поиграем с платочками»

Текст комплекса	Описание действий
<p>Мы платочек поднимаем, На него дуть начинаем. Мы платочки посчитаем, Сколько их, сейчас узнаем.</p> <p>Теплый легкий ветерок С платочками играет. Поднимает, опускает, Устали не знает. Ветер все сильней, сильней, Рвет платок из рук детей.</p> <p>Платочкам нравится играть, Вверх и вниз по лесенке Весело летать.</p> <p>Платочек высоко летает, Песенку какую Сейчас он напевает?</p> <p>Низко наш платок летает, Песенку какую платочек напевает?</p> <p>Улетел прочь ветерок, Наигрался наш платок. На ладошке отдохай И скорее засыпай. Баю, баю, баю, бай - Спи, платочек, засыпай.</p>	<p><i>Держать платочек за два кончика, дуть на него, раз- вивая плавный, длительный, направленный выдох.</i></p> <p><i>Упражнение «Посчитай платочки» - «От шепота до крика».</i></p> <p><i>Скажите «раз, два» шепотом, «три, четыре» - тихим голосом, «пять, шесть» - средним голосом, «семь, восемь» - громко, «девять» - очень громко, «десять!!!» - крикните!</i></p> <p><i>Выполнять короткую восходящую и нисходящую интонацию с переходом из грудного в фальцетный регистр на звук «а».</i></p> <p><i>Выполнять более длинную восходящую и нисходящую интонацию с переходом из грудного в фальцетный регистр на звук «у» (характер громкого воя).</i></p> <p><i>Интонировать интервал октавы со словами «вверх- вниз» или поступательное движение мелодии вверх и вниз, сопровождая пение движением руки с платочком.</i></p> <p><i>Подпевать музыкальному руководителю в высоком регистре, он обращает внимание детей на настроение песенки, предлагает детям самим придумывать песенку платочка.</i></p> <p><i>Подпевать музыкальному руководителю в низком регистре, он обращает внимание детей на настроение песенки, предлагает детям самим придумывать песенку платочка.</i></p> <p><i>Положить платочек на ладошку и, покачивая его, петь по полутонам группой и индивидуально терцовую попевку, передавая в пении ласковые, напевные интонации.</i></p>

#### Комплекс № 5. «Поиграем с листочками»

*Дети выполняют действия с легкими листочками на ниточке в соответствии с текстом. Текст комплекса произносит музыкальный руководитель.*

Текст комплекса	Описание действий
<p>Листопад, листопад, Прибежали дети в сад. На ветках листики сидели, Ветер дунул, полетели. Раз, два, три, четыре, пять, Будем листики считать!</p>	<p><i>Дети дуют на листочек, развивая плавный, длительный, направленный выдох.</i> <i>Упражнение «Посчитай листочки» - «От шепота до крика».</i> <i>Скажите «раз, два» шепотом, «три, четыре» - тихим голосом, «пять, шесть» - средним голосом, «семь, восемь» - громко, «девять» - очень громко, «десять!!!» - крикните!</i></p>
<p>Листопад, листопад, Прибежали дети в сад. Листья слышите? Шуршат...</p> <p>Теплый легкий ветерок С листочками играет. Поднимает, опускает, Устали не знает.</p>	<p><i>Произносить активно (4 раза) согласный звук «ш» на выдохе с усилением динамики.</i> <i>Выполнять короткую восходящую и нисходящую интонацию с переходом из грудного в фальцетный регистр на звук «а».</i></p>
<p>Ветер все сильней, сильней, Рвет в саду листву с ветвей.</p> <p>Листопад, листопад, Качели грустные стоят. Листочек на качели сел, Вверх и вниз полетел. (Или: Вот лечу я вверх, Вот лечу я вниз). Высоко листок летает, Песенку какую напевает?</p>	<p><i>Выполнять более длинную восходящую и нисходящую интонацию с переходом из грудного в фальцетный регистр на звук «у» (характер громкого воя).</i></p> <p><i>Интонировать интервал октавы со словами «вверх-вниз» или поступательное движение мелодии вверх и вниз, сопровождая пение движением руки с листочком.</i> <i>Подпевать музыкальному руководителю в высоком регистре, он обращает внимание детей на настроение песенки, предлагает детям самим придумывать песенку листочка.</i></p>
<p>Низко наш листок летает, Песенку какую напевает?</p> <p>Улетел прочь ветерок, Наигрался наш листок. На ладошке отдыхай И скорее засыпай. Баю, баю, баю, бай - Спи, листочек, засыпай.</p>	<p><i>Подпевать музыкальному руководителю в низком регистре, он обращает внимание детей на настроение песенки, предлагает детям самим придумывать песенку листочка.</i> <i>Положить листочек на ладошку и, покачивая его, петь по полутонам группой и индивидуально терцовую попевку, передавая в пении ласковые, напевные интонации.</i></p>

### Комплекс № 6. «Поиграем со снежинками»

Дети выполняют действия с легкими снежинками на ниточке в соответствии с текстом. Текст комплекса произносит музыкальный руководитель.

Текст комплекса	Описание действий
<p>Ветер дует, задувает, Снежинки весело качает. Сначала потихоньку, А потом сильнее. Со снежинками играем, Сколько их - сейчас узнаем!</p> <p>Теплый легкий ветерок Снежинками играет. Поднимает, опускает, Устали не знает. Задувает ветерок, Кружит вьюга у ворот.</p>	<p><i>Дети дуют на снежинку, развивая плавный, длительный, направленный выдох.</i></p> <p><i>Произносить активно (4 раза) согласный звук «ш» на выдохе (сначала тихонько) с усилением динамики.</i></p> <p><i>Упражнение «Посчитай снежинки» - «От шепота до крика».</i></p> <p><i>Скажите «раз, два» шепотом, «три, четыре» - тихим голосом, «пять, шесть» - средним голосом, «семь, восемь» - громко, «девять» - очень громко, «десять!!!» - крикните!</i></p> <p><i>Выполнять короткую восходящую и нисходящую интонацию с переходом из грудного в фальцетный регистр на звук «а».</i></p>
<p>Снежинкам нравится играть, Вверх и вниз по лесенке Весело летать.</p>	<p><i>Выполнять более длинную восходящую и нисходящую интонацию с переходом из грудного в фальцетный регистр на звук «у» (характер громкого воя).</i></p>
<p>Снежинки высоко летают, Песенку какую сейчас нам напевают?</p> <p>Снежинки вниз мы опускаем, Песенку какую снежинкам подпеваем?</p>	<p><i>Интонировать интервал октавы со словами «вверх-вниз» или поступательное движение мелодии вверх и вниз, сопровождая пение движением руки со снежинками.</i></p>
<p>Ветер прочь улетает, Снежинка наша отдыхает. Баю, баю, баю, бай - Спи, снежинка, засыпай.</p>	<p><i>Подпевать музыкальному руководителю в высоком регистре, он обращает внимание детей на настроение песенки, предлагает детям самим придумывать песенку снежинки.</i></p> <p><i>Подпевать музыкальному руководителю в низком регистре, он обращает внимание детей на настроение песенки, предлагает детям самим придумывать песенку снежинки.</i></p> <p><i>Положить снежинку на ладошку и, покачивая её, петь по полутонам группой и индивидуально терцовую попевку, передавая в пении ласковые, напевные интонации.</i></p>

### Комплекс № 7. «Горка»

Текст комплекса	Описание действий
<p>До чего ж хорош мороз, Щиплет уши, щиплет нос. Заморозил ручки – Брось ты эти штучки.</p> <p>Перестань кусаться, Дай с горки покататься. Время даром не теряем, Все ступеньки посчитаем. Вот на горку поднялись И стрелой спустились вниз. С горки – ух! Захватывает дух!</p>	<p><i>Массировать щеки и нос.</i></p> <p><i>Упражнение «Шипение горлом» - «h».</i> <i>Перевести бесшумный равномерный выдох в шипение горлом, не прерывая дыхания.</i> <i>Грозят пальцем.</i></p> <p><i>Упражнение «Посчитай ступеньки» - «От шепота до крика»</i></p> <p><i>Нисходящая интонация на звук «у».</i></p>

### Комплекс № 8.

#### Артикуляционная гимнастика «Улыбнись мне поскорей»

Текст комплекса	Описание действий
<p>Улыбнись мне поскорей. Тяни губки до ушей! А теперь мы загрустили, Губки трубочкой сложили. Не грустите, ребяташки! Вот вам вкусные коврижки, Яблоки, печенье, Сладкое варенье. Я люблю покушать сладко, За щечку спрячу шоколадку. Смешную песенку я знаю И на губах ее сыграю. Голосок разогреваю, С ним по лесенке шагаю.</p> <p>Губки в трубочку сложу - Поцелуй друзьям пошлю.</p>	<p><i>Широко улыбнуться, обнажив сомкнутые зубы (удерживать 2-5 секунд).</i></p> <p><i>Собрать губы в трубочку (удерживать 2-5 секунд).</i></p> <p><i>Делать жевательные движения ртом.</i></p> <p><i>Причмокнуть губами и протянуть звук «а».</i> <i>Проткнуть кончиком языка правую щечку, левую щечку.</i></p> <p><i>Перебирать губы указательным пальцем, произнося звук «бррр».</i></p> <p><i>Интонировать мелодию поступательного движения: «Вот иду я вверх, вот иду я вниз», или на любой гласный звук выполнять восходящую и нисходящую интонацию.</i> <i>Послать друзьям воздушный поцелуй.</i></p>

### Комплекс № 9. «Поиграем?!»

(по стихотворению И. Токмаковой)

Текст комплекса	Описание действий
<p>На лошадку сели. Но! Поехали!</p>	<p><i>Щелкать языком, изменяя форму рта и высоту звука: - щелчки производятся языком, зубы спрятаны за собранными в трубочку губами, челюсть свободно опускается вниз;</i></p>

<p>На лошадке ехали, До угла доехали. Сели на машину - Подкачаем шину</p> <p>И нальём бензину. Поехали!</p> <p>На машине ехали, До реки доехали. Трр! Стоп! Разворот. На реке - пароход. Пароходом ехали, До горы доехали. Пароход не везёт, Надо сесть в самолёт. Самолёт летит, В нём мотор гудит: У-у-у!</p>	<p>- щелчки производятся корешком языка, губы при этом растянуты в улыбке, верхние и нижние зубы открыты. Упражнение сопровождается сильными короткими ударами первого и третьего пальцев руки. Руки подняты на уровне плеч.</p> <p>Упражнение «Шипение горлом» - «h». Перевести бесшумный равномерный выдох в шипение горлом, не прерывая дыхания. Произносить согласные звуки «с» и «ш» на длинном выдохе. Вибрация губ, имитация звука «р», этот звук ассоциируется у детей во время с имитацией езды на автомобиле. Упражнение выполняется в движении с изменением высоты голоса.</p> <p>Голосом изображают качание парохода на волн.</p> <p>Протягивать звук «у», долго, насколько хватит дыхания. Руки согнуты в локтях, подняты на уровне плеч, пальцы рук проверяют мягкость губной комиссуры, проткнув щеки, так, чтобы ощутить провалы между верхними и нижними боковыми зубами, не давая рту закрыться.</p>
---	--

### Комплекс № 10. «Поехали»

Ребята, на чем можно отправиться в путешествие?

Текст комплекса	Описание действий
<p>Можно ехать, можно плыть, Можно ножками ходить. Можно ехать на лошадке. Мчись, лошадка, без оглядки. Тпр-р-р! На лошадке ехали, ехали, До дороги доехали, На машину сели И дальше поехали.</p> <p>На машине ехали, ехали, До речки доехали,</p>	<p>Цокать языком в разном темпе.</p> <p>Произнести звук так, чтобы воздушная струя заставила язык вибрировать как можно дольше.</p> <p>Имитируют звук езды на машине: по ровной дороге, подъем в гору, спуск, поворот, по камушкам (с ударами пяточек), с изменением высоты и силы тона на вибрации губ.</p>



<p>На пароход сели И дальше поехали. На волнах пароход качается, Брызги кругом разлетаются! А-а-а! На пароходе ехали До аэродрома доехали, На самолет сели И полетели! У-у-у!</p>	<p><i>Играют с брызгами: глиссирующая скользящая интонация с резким переходом из грудного в фальцетный регистр.</i></p> <p><i>Имитируют звук полета самолета, меняя высоту и силу голоса.</i></p>
---	---

### Комплекс № 11.

#### Артикуляционная гимнастика «Ждет гостей сегодня кошка»

Текст комплекса	Описание действий
<p>Ждёт гостей сегодня кошка И волнуется немножко: Рано утром кошка встала, Чистить зубки побежала.</p> <p>Кошка лапки причесала, Язычком их облизала, Дальше по порядку Делает зарядку!</p> <p>Кошка спинку выгибает,  Кошка спинку прогибает,</p> <p>Вправо-влево потянулась И, конечно, улыбнулась. Кошка целый день играла, Кошка к вечеру устала. Баю, бай, баю, бай Спи, мурлыка, засыпай.</p>	<p><i>Дети потягиваются, зевают.</i></p> <p><i>В улыбке открыть рот и кончиком языка «почистить» за нижними зубами, затем за верхними.</i></p> <p><i>Протискивают язык между зубами вперед-назад.</i></p> <p><i>Облизывают языком рот.</i></p> <p><i>Улыбнуться, открыть рот, высунуть язык и тянуть его к носу и удерживать под счет до 5.</i></p> <p><i>Улыбнуться, открыть рот, высунуть язык и тянуть его к подбородку удерживать под счет до 5.</i></p> <p><i>Сильно высовывают язык то вправо, то влево.</i></p> <p><i>Улыбаются.</i></p> <p><i>Потягиваются.</i></p> <p><i>Интонируют мз по полутонам.</i></p>

### Комплекс № 12.

#### Артикуляционная гимнастика «В гости к бабушке и дедушке»

Текст комплекса	Описание действий
<p>Толстые внуки Приехали в гости С ними худые – Кожа да кости. Бабушка с дедушкой Любят внучат,  Внучата тихонько в кроватках сопят.</p>	<p><i>Надуть щёки.</i></p> <p><i>Втянуть щёки внутрь рта, всосав в себя воздух, нижняя челюсть слегка опущена.</i></p> <p><i>Втянуть щёки внутрь рта, всосав в себя воздух, нижняя челюсть слегка опущена, губы сомкнуты, удерживать такую позу в течение 2-3 секунд, а затем губы с усилием разомкнуть, слегка причмокнув.</i></p> <p><i>На «раз» слегка наклонить голову к правому плечу – активный вдох через нос. На «два», не останавливая голову по середине, слегка наклонить голову к левому плечу – активный вдох через нос, плечи не поднимать.</i></p>

<p>Утром проснулись,          Все потянулись,          Носик и щеки          Чисто умыли          И зубки почистить          Не позабыли.          Вправо и влево,          Внутри и снаружи          С чистыми зубками          Крепко мы дружим.</p>	<p><i>Широко открыть глаза.          Потянуться и зевнуть.          Круговыми разминающими движениями пройти по всему лицу.</i></p> <p><i>Кончиком языка проводим вправо-влево по верхним зубам сначала внутри, затем снаружи, то же самое - с нижними зубами.          Улыбнуться, обнажив десны.</i></p>
--	--

### Комплекс № 13.

#### Артикуляционное упражнение «Зарядка для лошадки»

Текст комплекса	Описание действий
<p>Ты куда спешишь, лошадка? -          «У меня с утра зарядка!          И-го-го! Стучат копытца,          Мне на месте не сидится.          А теперь скачу в галоп,          Гоп-гоп, гоп-гоп!»</p> <p>Громко фыркнула лошадка:          «Фр-р-р! Закончена зарядка!          Не пора ли подкрепиться?          Дайте сена и водицы!»</p>	<p><i>Щелкать языком, изменяя форму рта, высоту звука и темп:</i></p> <ul style="list-style-type: none"> <li>- щелчки производятся языком, зубы спрятаны за собранными в трубочку губами, челюсть свободно опускается вниз;</li> <li>- щелчки производятся корешком языка, губы при этом растянуты в улыбке, верхние и нижние зубы открыты.</li> </ul> <p><i>Упражнение сопровождается сильными короткими ударами первого и третьего пальцев руки. Руки подняты на уровне плеч.</i></p> <p><i>Произнести звук «р» так, чтобы воздушная струя заставила язык вибрировать как можно дольше.</i></p>

### Комплекс № 14. «Хором песенку поем»

(по стихотворению И. Бодраченко)

Текст комплекса	Описание действий
<p>Утром рано я встаю,          Свою песенку пою.          И со мною дружно в лад          Подпевают 100 ребят!          Подпевают 100 ужей,          Подпевают 100 ежей,          Подпекает старый жук:          Издаёт жужжащий звук,</p>	<p><i>Потянуться, зевнуть.          Шумный вдох – бесшумный выдох.          Бесшумный вдох – шумный выдох.          (рот открывается на ширину ладошки)          Любая простейшая мелодия, спетая взрослым.</i></p> <p><i>Повторение мелодии детьми.          Произнесение согласных звуков:</i></p> <ul style="list-style-type: none"> <li>[А] – Ш – 4 раза;</li> <li>[А] – Ф – 4 раза;</li> <li>[А] – Ж – 4 раза.</li> </ul> <p><i>И.П.: рот открыт движением челюсти вперед-вниз,</i></p>

<p>Подпевавет ветерок, Подхвати его, дружок!</p>	<p><i>иметь форму прямоугольника и условно обозначается буквой [А] ). Перед и после произнесения каждого звука фиксируется исходное положение рта. В таком положении производится бесшумный вдох ртом. Одновременно с произнесением согласных работают кисти рук: производится сильный короткий удар третьего пальца о большой с быстрым возвращением пальцев в исходное (растопыренное) положение.</i> Упражнение «Вопросы ответы»: У - у? У - у! У - о? У - о! У - шу? У - шу! У - шо? У - шо!</p>
<p>Подпевавет старьй бор И веселый птичий хор, Подпевавет бегемот - У него огромный рот,</p>	<p><i>И.П. рот открыт движением челюсти вперед-вниз, пальцы рук находятся на нижних боковых зубах, не давая рту закрыться («самолетки»). Выполнять скользящую (гλισсирующую) восходящую (удивленный вопрос-недоумение) и нисходящую (ответный возглас облегчения) интонации с резким переходом из грудного в фальцетный регистр и наоборот.</i> Упражнение «Штро-бас с переходом в крик»: хххА [А] А! [А] А! [А] А!!! Упражнение «Страшная сказка»: У, УО, УОА.</p>
<p>Даже страшный крокодил Эту песню разучил!</p> <p>И со всеми дружно в лад Эти песенки звучат!</p>	<p><i>И.П.: рот открыт движением челюсти вперед-вниз, пальцы рук находятся на нижних боковых зубах, не давая рту закрыться («самолетки»). В таком положении произносить гласные низким голосом. Глаза широко раскрыты, брови подняты.</i> Упражнение «Шипение горлом» - «h». Перевести бесшумный равномерный выдох в шипение горлом, не прерывая дыхания. Импровизировать мелодию на слог «ду». Это способствует хорошему звучанию голоса, улучшает чистоту интонации.</p>

### Комплекс № 15. «Послушай, дружок»

(по стихотворению Л. Яртовой)

Текст комплекса	Описание действий
<p>Послушай, дружок: Поет ветерок, Гудит где-то шмель,  Распевавет капель. Жук жужжит, Листва шелестит,</p>	<p><i>Выполнять длинную восходящую и нисходящую интонацию с переходом из грудного в фальцетный регистр на звук «у».</i> <i>Произносить на длительном, направленном выдохе звук «ж» в низком регистре.</i> <i>Интонировать терцию на слоги «кап-кап» по полутонам.</i> [А] – Ж – 4 раза [А] – Ш – 4 раза <i>И.П.: рот открыт максимально [А], в таком положении производится бесшумный вдох ртом, затем сильно и</i></p>

Калитка скрипит,	активно произносится согласный звук. Одновременно с произнесением согласных работают кисти рук: производится сильный короткий удар третьего пальца о большой с быстрым возвращением в исходное (растопыренное) положение. xxx – скрип.
Чайник свистит.	И.П.: мышцы лица расслаблены, рот слегка приоткрыт, язык мягкий, плоский, расслабленный лежит на нижней губе. Глаза – полусонные. Расслабленное выражение лица связано с включением расслабляющего регистра голоса, не имеющего фиксированной звуковысотности, а представляющего собою шумовой, низкий, шуршащий-трещащий-скрипящий-рокочущий звук («штро-бас»). Штро-бас надо издавать на гласном «а», добиваясь чистого гласного с расслабленным, плоско лежащим на нижней губе языком.
Звенит звонок,	Свист – продуть воздух через вытянутые трубочкой сомкнутые губы.
Лает щенок,	«Рь, рь, рь» - проговаривать с опорой на диафрагму толчками, «рь....» - с опорой на диафрагму на одном дыхании.
Корова мычит,	Выполнять звукоподражания «гав, гав...».
Ребенок кричит.	Выполнять звукоподражания «му, му...».
Вокруг все звучит, А не молчит.	Сделать короткий бесшумный вдох и крикнуть три раза «А!!!» со все возрастающей энергией.

### Комплекс № 16. «В путешествии»

Текст комплекса	Описание действий
Просыпайся детвора, Уже 7 часов утра. Ходят часики вот так: Тик-так, тик-так. Будильник песенку поет, Путешествовать зовет.	Потягиваемся и зеваем.  Рот открыт. Кончик языка медленно движется от одного края рта к другому, как часики. «Рь, рь, рь» - проговариваем с опорой на диафрагму толчками, «рьрр....» - с опорой на диафрагму на одном дыхании.
Мы зарядку начинаем,	На «раз» - плечи вверх, на «два» - вниз и расслабляем. На «раз» - вперед, на «два» - расслабляем, на «раз» - назад, на «два» - расслабляем.
Привет солнцу посылаем.	Упражнение «Привет солнцу». И.п.: руки согнуты на уровне груди, кисти рук сжаты в кулаки. На «раз» - активный вдох носом, на «два» - активный выдох на слог «ха». Рука при этом активно поднимается вверх, кисть - разжимается. Повторяется на слоги «хо», «ху», «хи». Руки меняются – правая, левая.

<p>Не боимся мы воды, Моем щеки и носы. Зубки чистим мы умело: Вправо-влево, вправо-влево.</p> <p>А теперь, детвора, Нам позавтракать пора. Щелкаем без спешки Вкусные орешки. Сколько съели – посчитаем И запьем горячим чаем. Чай горячий? Остужаем!</p> <p>Все ли, дети, вы здоровы? Да! Путешествовать готовы? Да!</p> <p><b>1 вариант:</b> На чем?</p> <p><b>2 вариант:</b> Карту мира открываем, Какой остров выбираем? Поплывем в Австралию Через Океанию.</p>	<p><i>Круговыми разминающими движениями пройти по всему лицу.</i> <i>Кончиком языка проводим вправо-влево по верхним зубам сначала внутри, затем снаружи, то же самое - с нижними зубами.</i></p> <p><i>Щелкать языком, изменяя форму рта, издавая более высокие и более низкие щелчки.</i> <i>Упражнение «От шепота до крика».</i></p> <p><i>Вдох носом, задержать дыхание, губы вытянуть в трубочку и подуть в получившуюся трубочку, почувствовать прохладный воздух на ладони.</i></p> <p><i>Упражнение «Открой ротик».</i> <i>Сжимаем пальчики в кулачки и прижимаем к груди – ротик закрыт, на слог «да» руки протягиваем вперед и раскрываем кулачки – ротик открывается, широко, как ладошка, нижняя челюсть опускается вниз (можно проверить контрольным жестом «самолетик»).</i></p> <p><i>Ответы детей.</i></p> <p><i>Упражнение «Вопрос-ответ с согласными»:</i> <i>У-шу?, У-шу!, У-су?, У-су! и т.д.</i></p>
---	---

### Комплекс № 17 . Приветствие «Здравствуй, солнце золотое»

(стихи Т. Боровик)



Текст комплекса	Описание действий
Здравствуй, солнце золотое,	<i>Поднимают скрещенные руки над головой, пальцы разводят в стороны, как солнечные лучики.</i>
Здравствуй, небо голубое, Здравствуй, легкий ветерок,	<i>Подставляют ладошки солнышку. Выполняют легкие покачивания руками над головой из стороны в сторону.</i>
Здравствуй, маленький дубок.	<i>Соединяют ладошки запястьями перед собой.</i>
Здравствуй, утро,	<i>Раскрывают правую руку в правую сторону.</i>
Здравствуй, день,	<i>Раскрывают левую руку в левую сторону.</i>
Нам здороваться не лень.	<i>Выполняют ритмичные хлопки перед собой.</i>

### Комплекс № 18. Музыкальная игра «День рождения петушка»



Хоровод мы ведем,  
Нашу песенку поем,  
Веселимся и играем,  
Петушка поздравляем.

Здравствуй, Петя-петушок,  
Поздравляем, дружок,  
Ты гостей принимай,  
Кто пришел, угадай?

Дети вместе с музыкальным руководителем идут по кругу и поют песенку, петушок (ребенок) в центре круга. С окончанием музыки петушок закрывает глаза, а тот из детей на кого посмотрел взрослый, зовет петушка. Музыкальный руководитель обращает внимание детей на то, что позвать петушка можно по-разному, пропевая: «Петушок», «Петя-петушок», «Петушок-золотой гребешок» или меняя тембр голоса.

### Комплекс № 19. Музыкально-дидактическая игра «Кто в домике живет»

Детям раздаются нотки-карточки синего (низкие голоса), желтого (средние голоса), красного (высокие голоса) цвета, предлагается рассмотреть модель музыкального домика, в котором живут нотки. На первом этаже – низкие, на втором – средние, на третьем – высокие. Музыкальный руководитель поет первую фразу: «Кто в домике живет?». Те дети, у кого синие нотки, отвечают низким голосом и прикрепляют нотки на окошечко первого этажа. По аналогии игра проводится со средними и высокими голосами.

Умеренно **Музыка М. Картушиной. Слова О. Нехорошкиной**

Кто в до-ми - ке жи-вет? Ни - зки-е го-ло-са.

Кто в до-ми - ке жи-вет? Сре - дни-е го-ло-са.

Кто в до-ми - ке жи-вет? Вы - со - ки-е го-ло-са.

### Комплекс № 20. «Минутка шалости» «А в деревне у меня» (стихи Ю. Склярова)

Стихотворение для развития импровизационных и звукоподражательных навыков детей.

<p>А в деревне у меня Есть чудесные друзья. Это Петя-петушок, Ярко-красный гребешок. Он важно ходит по двору И кричит ку-ка-ре-ку.</p>	<p>Подруга ж, курочка, его Кудахчет тихо ко-ко-ко. А после водит гулять в сад Пушистых, желтеньких цыплят, Что скачут резво тут и там, Устроив желтый тарарам!!!</p>
--	--

Лишь только солнышко взойдет,  
Ему он песню пропоет!

**Комплекс № 21. Речевая двигательная игра «Как на горке снег»**  
(модель М. Картушиной, стихи И. Токмаковой)

Текст комплекса	Описание действий
Как на горке – снег, снег, И под горкой – снег, снег,	<i>Дети говорят текст высоким голосом. Говорят в грудном регистре, в конце фразы произносят 3 раза xxx (скрип), опустив руки вниз.</i>
И на елке – снег, снег, И под елкой – снег, снег. А под елкой спит медведь.	<i>Повторяют как первую фразу. Повторяют как вторую фразу. Кладут ладони под щеку, закрывают глаза и 3 раза произносят [хр].</i>
Тише, тише. Не шуметь!	<i>Грозят пальцем и выполняют [h] (шипение горлом).</i>

Дети тихонько подкрадываются к медведю, медведь просыпается и догоняет детей.

**Комплекс № 22. Упражнение «У нашего котичи»**

Текст комплекса	Описание действий
У нашего котичи желтые глазичи, У нашего котичи длинные усищи, У нашего котичи острые когтищи,	<i>О – поглаживание щек сверху вниз: «Во!». И – рисуем усы. У – поглаживание тыльной стороной ладони щек вперед, выражение удивления, губы «трубочкой», дуем на кончик носа.</i>
У нашего котичи умные мыслищи.	<i>А – поглаживание тыльной стороной руки снизу вверх: «Ах!» - восхищение.</i>

**Комплекс № 23. Вокальная игра**

**ЭТО Я**

Музыка и слова М. Картушиной

Умеренно

C G C F G C

– Ут - ром ра - но кто вста - ет? – Я! Я! Я!  
– Звон - ко пес - ни рас - пе - ва - ет? – Я! Я! Я!

G C F G C

– Кто дру - зей иг - рать зо - вет? – Я! Я! Я!  
– Ни - ко - го не о - би - жа - ет? – Я! Я! Я!

G7 C G C

– В мя - чик ве - се - ло иг - ра - ет? – Я! Я! Я!

G7 C G C

– Ни - ког - да не у - ны - ва - ет? – Я! Я! Я!

Коля, Лена и Сергей,  
Много у меня друз

## Игровое сольфеджио

### Понятие о регистре.

### Регистры: высокий, средний и низкий.

Игра «Большой и маленький» Е.Домогацкая, «Учусь вместе с мамой», стр. 3.

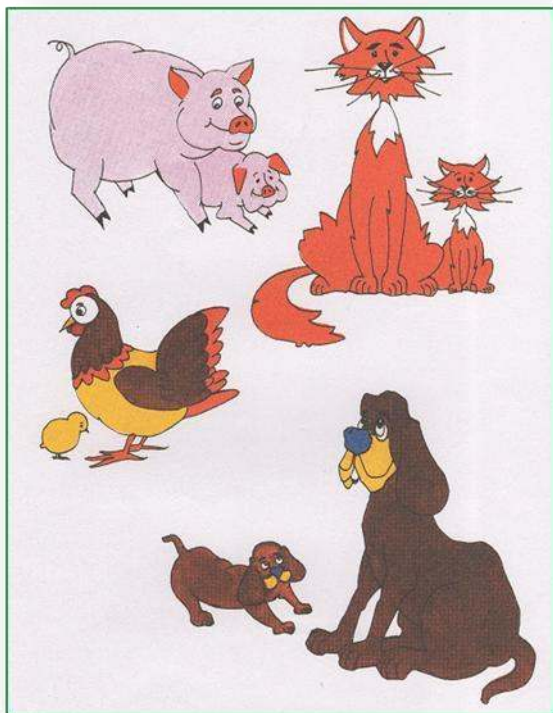

Попросите детей проговорить названия животных подбор парных слов на тему «мамы и дети» с ритмичным проговариванием слов в основных ритмических формулах: две четверти и четыре восьмые.

Исполнять слова можно со звучащими жестами: шлепки — большие животные, хлопки — маленькие.

### Г. Левкодимова; «Папа и мама разговаривают» И. Арсеев.)

Композитор сочинил целую музыкальную сценку. Постарайтесь узнать в музыке голоса мамы и папы. Поднимите руку, когда услышите «мамин голос» и опустите на колени, когда зазвучит «папин голос». Обратите внимание: в конце произведения звучат сразу два голоса — «папин» и «мамин».

Игра «Три медведя» автор Е.Домогацкая, стр.4.

Развивает у детей способность различать регистры (высокий, средний, низкий).

Возле леса на опушке  
Трое их живут в избушке,  
Там три стула и три кружки,  
Три кровати и подушки.  
Угадайте без подсказки —  
Кто герои этой сказки?

Обратить внимание детей на рисунок.

Вспомните герои какой сказки нарисованы на нем. Правильно, это герои сказки Льва Николаевича Толстого «Три медведя». А теперь назовите имена ее героев и ответьте: у кого голос был самый тонкий и высокий? У кого — самый низкий и грубый?



**Упражнение «Говорим низко и высоко»** отрывок из р.н. сказки «Волк и семеро козлят» Алексеева Л.Н., Тютюнникова Т.Э. «Учебно-наглядные материалы для дошкольников», стр. 73.



Учите детей говорить выразительно, развивайте речевой регистр. Устройте «речевой театр» или конкурс на лучшее исполнение роли Козы и Волка. Одни и те же слова детям нужно сказать высоким «тоненьким голоском Козы и низким грубым голосом Волка:

Козлятушки, ребяташки,  
Отопритесь, отворитесь:  
Ваша мать пришла,  
Молока принесла.

### Динамические оттенки: громко-тихо

**Упражнение «Говорим громко и тихо» стихотворение «Наша Таня громко плачет»**  
А.Барто. Л.Н. Алексеева «Игровое сольфеджио для малышей», стр. 10.

Прочитайте выразительно текст (относительно громко и относительно тихо):  
Попросите детей повторить это стихотворение с выполнением оттенков «громко» и «тихо».

Наша Таня громко плачет:  
Уронила в речку мячик.  
- Тише, Танечка, не плачь:  
Не утонет в речке мяч.

громко  
(форте)  
тихо  
(пиано)

ТАНЯ

Взволнованно

На-ша Та-ня гром-ко пла-чет, у-ро-ни-ла в реч-ку мя-чик.

Ти-ше, Та-неч-ка, не пла-чь, не у-то-нет в реч-ке мяч.

**Ритм. Временные понятия звука, его долгота.**

**Длинные и короткие звуки.**

**Простые ритмические рисунки. Чередование восьмых и четвертей.**

**Упражнение «Помогай себе хлопками».** Е.Домогацкая, «Учусь вместе с мамой», стр. 7-11.

Предложить детям рассмотреть рисунки и назвать, что на них изображено. Проговаривать слова нужно медленно, не торопясь, помогая себе хлопками.

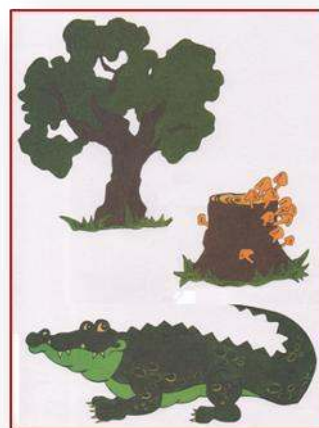

**Игра «Хлопай в такт»** Л.Н. Алексеева «Игровое сольфеджио для малышей», стр. 13.

Повторяйте эту игру на каждом занятии в течении года. Вместе с детьми попробуйте уловить и воспроизвести хлопками в ладоши метрический пульс речи, а затем звучащей музыки. Репертуар: стихи А. Барто, детские песни, инструментальная музыка: Анданте Й. Гайдн, Анна-полька» И. Штрауса. (усложнять репертуар)

**Упражнение «Ритмическая разминка»** Т. Тютюнникова «Доноткино». Часть 2. Квадратный апельсин, стр. 36.

Спросите у детей, есть ли у них сейчас с собой какие-нибудь инструменты, которыми можно было украсить песенку? Похлопайте в ладоши звонко и глухо, поиграйте по коленям (бедрам), потопайте ногами, попробуйте с детьми щелкать пальцами.

## ТЮШКИ-ТЮТЮШКИ

©

Слова Т. Тютюнниковой

Речь  $\left[ \begin{array}{c} \text{4} \\ \text{4} \end{array} \right]$  Тюш - ки, тю - тюш - ки, сде - ла - ем хло - пуш - ки! Хлоп - хлоп - хлоп,

Речь  $\left[ \begin{array}{c} \text{4} \\ \text{4} \end{array} \right]$  хлоп... и т.д. в ритме. Тюш - ки, тютюш - ки, сде - ла - ем шле - пуш - ки!

Речь  $\left[ \begin{array}{c} \text{7} \\ \text{4} \end{array} \right]$  шле ты - шле - ты, шлеп - шлеп и т.д. Тюш - ки, тютюш - ки,

Речь  $\left[ \begin{array}{c} \text{10} \\ \text{4} \end{array} \right]$  Хлоп - хлоп - хлоп - хлоп - хлоп! Топ - топ - топ!  
хло - пуш - ки - то - по - тушки!

Тюшки-тютюшки!  
Сделаем топотушки!  
Тюшки-тютюшки!  
Сделаем шелкушки!

Тюшки-тютюшки!  
Шлепушки и хлопушки!  
Тюшки-тютюшки!  
Щелкушки-топотушки!  
Тюшки-тютюшки!  
Бурчушки и молчушки!

Упражнение «Играем и поем» Т. Тютюнникова «Доноткино». Часть 2. Квадратный апельсин, стр. 37.

### ХЛОП-ТОП

Музыка С. Перкина

voice  $\left[ \begin{array}{c} \text{2} \\ \text{4} \end{array} \right]$  Хлоп - хлоп - хлоп, хлоп - хлоп - хлоп, хло - па - ют хло - пуш - ки, хлоп - хлоп - хлоп

$\left[ \begin{array}{c} \text{6} \\ \text{4} \end{array} \right]$  хлоп - хлоп - хлоп, слу - ша - ют их уш - ки.

$\left[ \begin{array}{c} \text{8} \\ \text{4} \end{array} \right]$  Хлоп - хлоп - хлоп и т.д. (импровизация)

Шлеп-шлеп-шлеп, шлеп-шлеп-шлеп,  
Шлепают шлепушки,  
Шлеп-шлеп-шлеп, шлеп-шлеп-шлеп —  
Слушают их ушки.

Топ-топ-топ, топ-топ-топ,  
Топай топотушки,  
Топ-топ-топ, топ-топ-топ, —  
Слушают их ушки.

Шелк-шелк-шелк и т.д.

Понятие скорости музыкального движения – быстрый, умеренный и медленный темп



## 2. «Дон-дон», русская народная попевка

Здесь можно хорошо обыграть раскачивание колоколов с постепенным ускорением. Правая и левая руки как бы раскачивают два колокола: один звучит повыше, другой пониже. Соответственно располагаем руки — одну выше, другую ниже.

*Медленно, постепенно раскачиваясь* *Быстрее*

пение    
Дон - дон, дон - дон, за - го - ре - лся ко - шкин дом! Ко - шка вы -

движения    
рук

*Быстрее*

   
ско-чи-ла, гла-за вы - пу-чи-ла! Бе-жит ку-ри - ца с ве-дром за-ли-вать ко-шкин дом!



**Игра «Кошки - мышки»** Л.Н. Алексева «Игровое сольфеджио для малышей», стр 14.

Развивайте у детей реакцию на смену музыкального темпа путем перевоплощения в разные образы в соответствии с темповыми изменениями.  
Ход игры под песню «Васька-кот»: дети ходят по кругу, имитируя кошачий шаг, а под быструю музыку – бегают как мышки.

ВАСЬКА-КОТ  
Русская народная мелодия

Слова Н. Френкель  
Умеренно скоро

Обработка Г. Лобачева

1. Хо-дит Вась-ка се-рень-кий, хвост пу-ши-стый, бе-лень-кий,  
хо-дит Вась-ка - кот. 2. Ся-дет, у-мы-ва-ет-ся,  
лап-кой вы-ти-ра-ет-ся, ла-сен-ки по-ет.

Пауза – знак молчания.

Пауза – молчание,  
Перерыв в звучании.

Упражнение «Пауза-молчание»

Ска - чут, ска - чут две ло - шад - ки но - но - но.  
Ска - чут, ска - чут без ог - ляд - ки но - но - но.

поём со словами, с хлопками, показываем паузу (указательный пальчик вверх);

V, III ступени

Пять ступенек – лесенка,  
На ступеньках – песенка.

Игра «Веселые и грустные истории». Пение «А-гу», «У-а» Е.Домогацкая, «Учусь вместе с мамой», стр. 36.

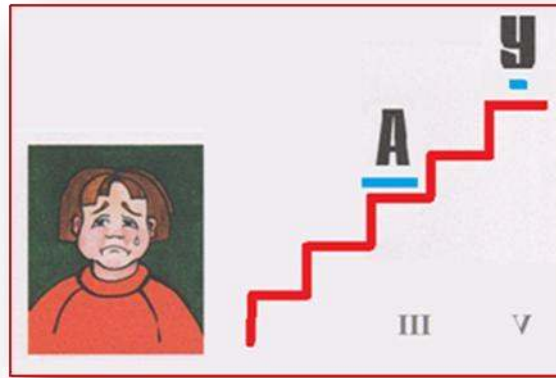

### Знакомство с VI ступенью.

Игра «Лесенка» Е.Домогацкая, «Учусь вместе с мамой», стр. 40.

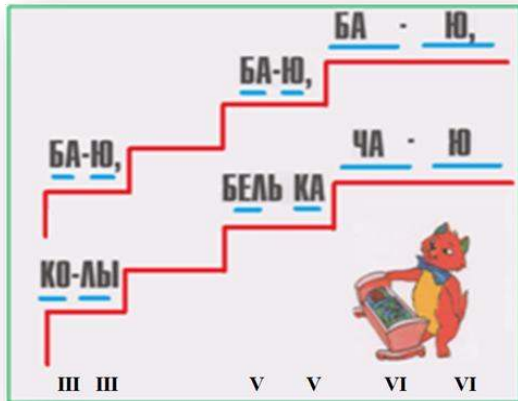

Попевка «Зайчик» Е.Домогацкая,  
«Учусь вместе с мамой», стр. 41.  
Пение по графической модели.

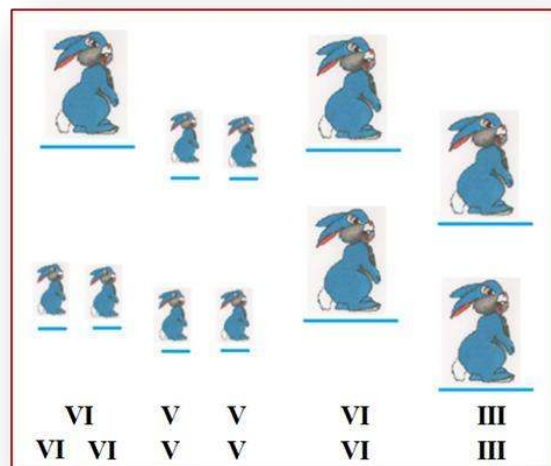

## Мажор и минор.

### I ступень

Игра «Два братика» (попевка «Мажор и минор» автор Т. Тютюнникова)

Развивать умение различать эмоциональную окраску отдельных звуков лада.

Voice

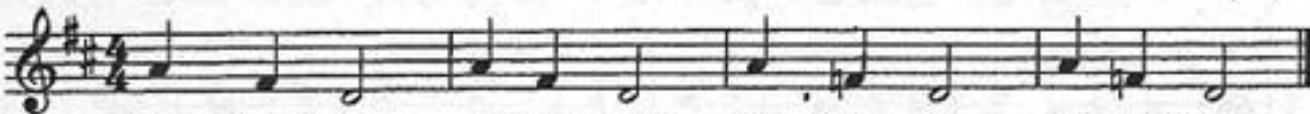

Здрав - ствуй - те, я - Ма - жор! Зрав - ствуй - те, я - Ми - нор.

Игра «Угадай-ка».

Способствовать развитию ладового чувства.

На светлую музыку подставляем руки солнышку, на мрачную – обнимаем плечи руками;



Све-тит сол - ныш - ко! Солнце спря - та - лось.

Песенное упражнение: «Позови маму» Е.Домогацкая «Учусь вместе с мамой», стр.46.

На этой страничке заблудились мальчик и маленький теленок. Они зовут своих мам. Спойте их призывные песенки. Пойте их протяжно и ласково. Показывайте рукой высоту звука.

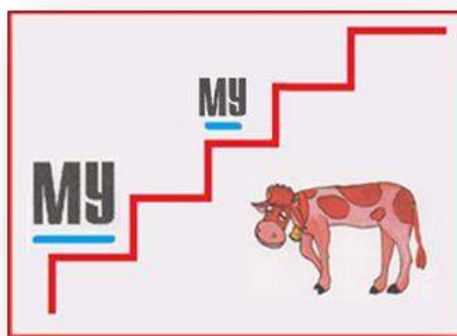
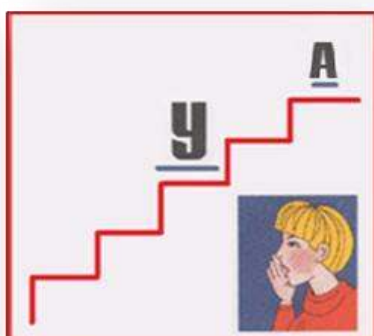

Песенное упражнение «Сказочные гномы», Е.Домогацкая «Учусь вместе с мамой», стр. 48.

На нашем пути повстречались сказочные герои – гномы. Гномы выполняют тяжелую работу – бьют по наковальне молотками. Они вздыхают и охают, такая песенка помогает им трудиться. Спой эту песенку и покажи, как бьют гномы по наковальне.

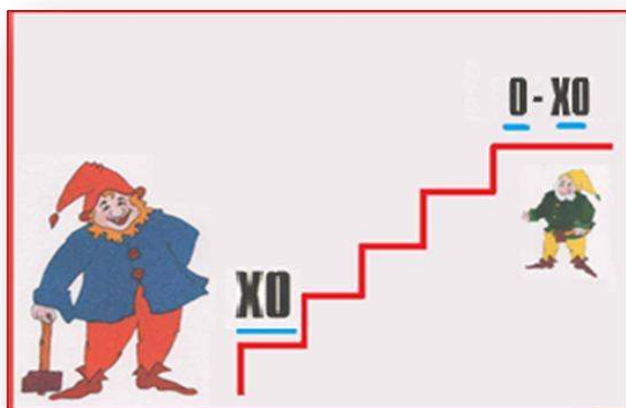

## Движение мелодии – постепенное – вверх, вниз; стоит на одном звуке, скачкообразное.

**Упражнение «Маленькая птичка»** - угадать (по движению мелодии), что делает птичка: летит вверх, летит вверх, сидит на веточке.

Расширить форму можно следующим образом: нарисуйте птичку, водите ей по доске, изображая ее полет, а дети будут исполнять песенку птички, следя за линией передвижения; предложите желающим быть на вашем месте;

**Песенное упражнение «Мама курица и сынок цыпленок»** Е.Домогацкая «Учусь вместе с мамой» стр.47.

А здесь появились наши старые знакомые. Мама-курица и сынок-цыпленок. Спойте песню мамы курицы. Как она зовет своего сыночка? Она поет на одном звуке. Что отвечает ей цыпленок? Какой он маленький, как тоненько выводит свою песенку! Мелодия его песенки двигается сверху вниз.

The image shows a musical exercise on a staff. It consists of two parts: a mother hen and a chick. The mother hen's part is on the right, with the sound 'КО' repeated three times on a single horizontal line. Below it are the notes 'I', 'I', and 'I'. The chick's part is on the left, with the sound 'ЦЫП' repeated three times. The first two are on a higher line, and the third is on a lower line, with three short horizontal lines between them indicating a descending scale. Below these notes are the notes 'VI', 'VI', and 'V'. A small yellow chick is drawn above the first 'ЦЫП', and a larger brown and yellow hen is drawn to the right of the 'КО' notes.



Карты наблюдений к итоговым формам (педагогическая диагностика)

Показатели		Уровень освоения программы			Методика оценки
		Не освоил задачи программы	Недостаточно освоил задачи программы	Освоил задачи программы	
Эмоционально-мотивационное отношение к певческой деятельности	<i>Интерес и отношение к певческой деятельности.</i>	Не проявляет интерес к освоению новых песен, не выделяет любимые, с помощью взрослого исполняет то, что выучено в последнее время. Отсутствует мотивация достижения результата в пении. Откликается на эмоции, отраженные в песнях, но поет вяло, не эмоционально.	Интерес к освоению новых песен, желание запомнить их проявляет не постоянно. Выделяет любимые песни, но поет при поддержке и инициативе взрослого. Не достаточно мотивирован на достижение результата в пении. Не всегда выразительно, эмоционально передает песенные образы.	Проявляет устойчивый интерес к освоению песни, желание запоминать и исполнить любимые. Имеет опыт восприятия песен разного характера. Любит петь, с удовольствием поет в свободное время, проявляет желание петь индивидуально, самостоятельно. Мотивирован на достижение результата в пении. Эмоционально глубоко передает в пении яркие художественные образы.	Игровое задание «По секрету»: дети «по секрету» говорят педагогу, какую любимую песню (репертуар средней группы) им хочется исполнить. Метод педагогических наблюдений за певческой деятельностью детей.

Музыкально-теоретические понятия	<i>Понятие скорости музыкального движения (темп быстрый, умеренный, медленный); пауза; динамические оттенки (громко - тихо), мажор, минор.</i>	Не различает темп, динамику, паузы, мажор , минор даже при помощи взрослого.	Различает при помощи взрослого.	Различает и называет средства музыкальной выразительности (темп быстрый, умеренный, медленный); пауза; динамические оттенки (громко-тихо), музыкальные лад – мажор и минор.	Беседа (вопрос-ответ): – Что такое пауза? – Как показать паузу? Игровое задание «Паровозик»»: педагог исполняет песенку паровозика «чух-чух» в разных темпах, ребенок определяет темп. Игровое задание «Громко-тихо»: педагог исполняет небольшие песенки, ребенок называет динамику. Игровое задание «Два братика»: педагог играет или поет мажорное или минорное приветствие на слова «Здравствуйте, я пришел!», ребенок угадывает и называет, какой братик пришел к нему в гости.
Развитие ладового чувства	<i>Узнавание знакомой мелодии.</i>	Не может узнать знакомую мелодию.	Узнает знакомую мелодию с частичной помощью педагога.	Узнает знакомую мелодию.	Игровое задание «Музыкальные картинки». Детям раздают картинки с условным изображением содержания знакомых им песен. Музыкальный руководитель исполняет на фортепиано мелодию. Узнав произведение, ребенок поднимает соответствующую картинку.

	<i>Определение, закончилась ли мелодия.</i>	Затрудняется определить.	Определяет с помощью взрослого.	Уверенно определяет, закончилась ли мелодия.	Игровое задание «Пришла ли песенка в свой домик или нет». Музыкальный руководитель предлагает два варианта: законченную мелодию и незаконченную, спетую или сыгранную.
	<i>Определение правильности интонации в пении у себя и у других.</i>	Не определяет правильность интонации в пении у себя и у других.	Определяет с помощью взрослого правильность интонации в пении у себя и у других.	Самостоятельно определяет правильность интонации в пении у себя и у других.	Игровое упражнение «Подружились или нет?». Музыкальный руководитель просит пропеть ребенка знакомую попевку. Другие дети определяют, дружит песенка с ним или нет?
<b>Развитие звуковысотного слуха</b>	<i>Музыкально-слуховые представления.</i>	Поет знакомую мелодию с поддержкой музыкального руководителя. Не пропевает незнакомую попевку с сопровождением после многократного ее повторения.	Поет знакомую мелодию с сопровождением при незначительной поддержке музыкального руководителя. Поет малознакомую попевку с сопровождением после нескольких прослушиваний.	Поет знакомую мелодию с сопровождением самостоятельно. Поет малознакомую попевку с сопровождением после 1-2 раз прослушиваний.	Игровое упражнение «Устроим концерт»: Коллективное исполнение знакомых песен в сопровождении фортепиано. Дети поют небольшими группами. Пение малознакомой попевки – индивидуально, можно использовать прием «по цепочке», когда дети поют по фразе, друг за другом.
	<i>Точность интонирования</i>	Не интонирует мелодию голосом вообще. Воспроизводит только слова песни в ее ритме или интонирует 1-2 звука.	Интонирует общее направление движения мелодии, возможно чистое интонирование 2-3 звуков.	Чисто поет отдельные фрагменты мелодии на фоне общего направления движения мелодии.	Игровое упражнение «Спой как я». Ребенку предлагается повторить за взрослым мелодию, например, «Серенькая кошечка» (музыка В. Витлина, слова Н. Найденовой.).
	<i>Различение</i>	Не различает звуки по	Различает звуки по	Различение по высоте звуков в	Игровое задание «Определить

	<i>звуков по высоте.</i>	высоте.	высоте в пределах октавы, септимы и сексты с помощью взрослого.	пределах октавы, септимы и сексты самостоятельно.	высокие, низкие звуки». Ребенку предлагаются карточки с тремя рисунками, указывающими на высокие и низкие звуки в пределах октавы, септимы и сексты.
<b>Развитие чувства ритма</b>	<i>Воспроизведение в хлопках простейшего ритмического рисунка мелодии.</i>	Не воспроизводит ритмический рисунок.	Воспроизводит ритмический рисунок с помощью взрослого.	Уверенно воспроизводит в хлопках ритмический рисунок мелодии.	Игровое упражнение «Веселые ладошки». Ребенку предлагается передать хлопками простейший ритмический рисунок мелодии, которую сыграет музыкальный руководитель.
<b>Певческие умения</b>	<i>Певческая установка.</i>	Поза расслабленная, плечи опущены.	Способен удерживать правильную позу при пении непродолжительное время.	Способность удерживать правильную позу при пении длительное время без напоминания музыкального руководителя.	Педагогическое наблюдение за детьми во время певческой деятельности.
	<i>Звуковедение.</i>	Пение отрывистое, крикливое.	Поет естественным голосом, но иногда переходит на крик.	Поет выразительно, естественным голосом, без напряжения, напевно.	Прослушивание голоса ребенка.
	<i>Дикция.</i>	Невнятно произносит слова.	Не достаточно четко произносит слова.	Правильно и внятно произносит слова.	Прослушивание дикции ребенка.
	<i>Певческое дыхание</i>	Дыхание берется произвольно.	Дыхание произвольное, но не всегда берется между короткими фразами.	Умеет брать дыхание между короткими музыкальными фразами.	Педагогическое наблюдение за детьми во время певческой деятельности.

	<i>Умение петь в ансамбле.</i>	Не умеет петь, слушая товарищей.	Не всегда прислушивается к пению товарищей (иногда поет громче других, раньше вступает).	Умеет прислушиваться к пению товарищей (начинать и заканчивать пение вместе).	Педагогическое наблюдение за детьми во время певческой деятельности.
	<i>Выразительность исполнения.</i>	Пение неэмоциональное, не передает музыкальный образ даже при поддержке взрослого.	Передает музыкальный образ в пении при напоминании и поддержке взрослого.	Ребенок поет выразительно, передавая характер песни голосом и мимикой. Выразительно передает музыкальный образ.	Педагогическое наблюдение за детьми во время певческой деятельности.
<b>Песенное творчество</b>	<i>Творческая активность.</i>	Не по силам творческие задания, часто отказывается от их выполнения.	Творческие задания выполняет с помощью взрослого.	Творческие задания выполняет легко, с желанием, самостоятельно.	Игровые упражнения: «Пропой свое имя»; «Придумай свою колыбельную, плясовую, маршевую песню!»; «Придумай веселую и грустную мелодии».

Количественный показатель уровня развития музыкальных способностей и творческих проявлений ребенка 5-ти лет в певческой деятельности (в баллах):

Освоил задачи программы – от 42 до 48.

Недостаточно освоил задачи программы – от 26 до 41.

Не освоил задачи программы – от 16 до 25.

**Протокол фиксации результатов  
степени освоения Дополнительной общеобразовательной программы «Музыка и малыши»**

№	Ф.И. ребенка		
		1.	2.
		Интерес и отношение к певческой деятельности	<b>Эмоционально-мотивационное отношение</b>
		Понятие скорости музыкального движения ( темп быстрый и медленный); пауза ; динамические оттенки (громко-тихо)	<b>Музыкально-теоретические понятия</b>
		Узнавание знакомой мелодии	<b>Ладовое чувство</b>
		Определение, закончилась ли мелодия.	
		Определение правильности интонации в пении у себя и других.	
		Музыкально-слуховые представления.	<b>Развитие звуковысотного слуха</b>
		Точность интонирования	
		Различение звуков по высоте.	
		Воспроизведение в хлопках ритмического рисунка мелодии	<b>Чувство ритма</b>
		Певческая установка	<b>Певческие умения и навыки</b>
		Звуковедение	
		Дикция	
		Певческое дыхание	
		Умение петь в ансамбле	
		Выразительность исполнения	
		Творческая активность	<b>Песенное творчество</b>
		<b>Общий балл</b>	
		<b>Степень освоения</b>	
<b>ИТОГ</b>			

### 3. Список используемой литературы

1. Апраксина, А. Из истории музыкального воспитания [Текст] / А. Апраксина. – М. : Искусство, 2001. – 143 с.
2. Алексеева Л.Н. «Игровое сольфеджио для малышей» /В помощь педагогам и родителям/2004 г.
3. Алферова, Н.В. Учим петь - система упражнений для развития музыкального слуха и голоса [Текст] / Н.В. Алферова // Музыкальный руководитель. – 2004. – №5. – С. 26-34.
4. Баренбай, Л.А. Путь к музицированию [Текст] / Л.А.Баренбай. – М. : Линка-Пресс, 1998. – 231с.
5. Багадуров, В.А. Начальные приемы развития детского голоса [Текст] / В.А. Багадуров, Н.Д. Орлова. – М. : ЮНИТИ ДАНА, 2007. – 634 с.
6. Боровик Т. «Звуки, ритмы и слова» Часть-1 Минск. Книжный Дом 1999 г.
7. Венгер, Л.А. Педагогика способностей [Текст] / Л.А. Венгер. – М. : Москва,1973. – 131 с.
8. Веселый каблучок [Текст] / Составитель Л. В. Кузьмичева. – Мн. : Беларусь, 2003. – 232 с.
9. Ветлугина, Н. Музыкальный букварь [Текст] / Н. Ветлугина. – М. : Музыка, 1989. – 112 с.
10. Галкина, С. Музыкальные тропинки [Текст] / С. Галкина. – Мн. : Лексис, 2005. – 48 с.
11. Гонтаренко, Н.Б. Сольное пение: секреты вокального мастерства [Текст] / Н.Б. Гонтаренко. – Изд. 2-е. – Ростов н/Д : Феникс, 2007. –194 с.
12. Гудимов, В. Поющая азбука [Текст] / В. Гудимов, А. Лосенян, М. Ананьева. – М. : ГНОМ-ПРЕСС, 2000. – 33 с.
13. Домогацкая И.Е. Программа по предмету «Развитие музыкальных способностей детей 3-5 лет».-М.: Классика – XXI, 2004. – 32 с.
14. Домогацкая И.Е. «Учусь вместе с мамой» Музыкальный альбом в картинках. – М.: Классика –XXI, 2001.
15. Емельянов, Е.В. Развитие голоса. Координация и тренинг [Текст] / Е.В. Емельянов. – 5- изд., стер. – СПб. : Издательство «Лань»; Издательство «Планета музыки», 2007. – 72 с.
16. Запорожец, А.В. Некоторые психологические вопросы развития музыкального слуха у детей дошкольного возраста [Текст] / А.В. Запорожец.- М. : Москва,1963. – 265 с.
17. Золотая нотка: Дополнительная общеразвивающая программа по развитию музыкальных способностей детей дошкольного возраста в процессе певческой деятельности / Л.В. Суворова [ и др.]. – Ульяновск: Издатель Качалин Александр Васильевич, 2013. - 267 с.
18. Исаева, И.О. Эстрадное пение. Экспресс-курс развития вокальных способностей [Текст] / И.О. Исаева – М. : АСТ; Астрель, 2007. – 341 с.

19. Каплунова, И. Программа по музыкальному воспитанию детей дошкольного возраста «Ладушки» [Текст] / И. Каплунова, И. Новоскольцева. – СПб.: Невская НОТА, 2010. – 261 с.
20. Картушина, М.Ю. Вокально-хоровая работа в детском саду [Текст] / М.Ю. Картушина. – М.: Скрипторий, 2010. – 213 с.
21. Кацер, О.В. Игровая методика обучения детей пению. Учебно-методическое пособие. [Текст] / О.В. Кацер. – СПб.: Музыкальная палитра, 2005. – 41 с. нот.
22. Крылов, А. А. Психология. [Текст] / А.А. Крылов. – М.: Проспект, 2005. – 345 с.
23. Михайлова, М.А. Развитие музыкальных способностей детей. Популярное пособие для родителей и педагогов [Текст] / М.А. Михайлова. – Ярославль: Академия развития, 1997. – 240 с., ил.
24. Мовшович, А. Песенка по лесенке [Текст] / А. Мовшович. – М.: ГНОМ и Д, 2000. – 64 с.
25. Москалькова И.И., Рейниш М.И. Уроки сольфеджио в дошкольных группах музыкальных школ: Методическое пособие. – М.: Музыка, 1998. 120 с.
26. Новикова Г.П. Музыкальное воспитание дошкольников: Пособие для практических работников дошкольных образовательных учреждений. – М.: АРКТИ, 2000. – 203 с. (Развитие и воспитание дошкольника)
27. Орлова, Т.М. Учите детей петь: (Песни и упражнения для развития голоса у детей 3-5 лет). Пособие для воспитателей и муз.руководителя дет.сада [Текст] / Т.М. Орлова, С.И. Бекина. – М.: Просвещение, 1986. – 144 с., нот.
28. Орлова, Т.М. Учите детей петь: (Песни и упражнения для развития голоса у детей 5-6 лет). Пособие для воспитателей и муз.руководителя дет.сада [Текст] / Т.М. Орлова, С.И. Бекина. – М.: Просвещение, 1986. – 144 с., нот.
29. Радынова, О. Музыкальное развитие детей: В 2 ч. [Текст] / О. Радынова. – М.: Гуманит. изд. центр ВЛАДОС, 1997. – Ч. 1. – 608 с., нот.
30. Радынова, О. Музыкальное развитие детей: В 2 ч. [Текст] / О. Радынова. – М.: Гуманит. изд. центр ВЛАДОС, 1997. – Ч. 2. – 400 с., нот.
31. Сухомлинский, В. А. Сердце отдаю детям. [Текст] / В.А. Сухомлинский. – Киев, 1969. – 156 с.
32. Теплов, Б. М. Проблемы индивидуальных различий [Текст] / Б.М. Теплов. – М., 1969. – 213 с.
33. Цейтлин Б.Л. «По ступенькам музыкальных знаний» Учебное пособие по сольфеджио для учащихся подготовительных групп и первых классов. Москва «Композитор» 2002 г.
34. Шацкая, И.В. Музыкально-игровые этюды [Текст] / И.В. Шацкая // Музыкальный руководитель. – 2004. – №2. – С. 31-36.